

ขอบเขตงาน (Term of Reference : TOR)

โครงการปรับปรุงหอพระประธานประจำคณะกรรมการบัญชีและการจัดการ จำนวน ๑ งาน

๑. ความเป็นมา

ตามที่คณะกรรมการบัญชีและการจัดการ มหาวิทยาลัยมหาสารคาม ได้รับจัดสรรงบประมาณปีงบประมาณ พ.ศ. ๒๕๖๖ รายการปรับปรุงหอพระประธานประจำคณะกรรมการบัญชีและการจัดการ จำนวน ๑ งาน ดังนั้น คณะกรรมการบัญชีและการจัดการ จึงมีความประสงค์จะดำเนินการปรับปรุงหอพระประธานประจำคณะกรรมการบัญชี และการจัดการ จำนวน ๑ งาน เพื่อใช้เป็นสถานที่ประดิษฐานองค์พระประธานประจำคณะกรรมการบัญชีและการจัดการ

๒. วัตถุประสงค์

เพื่อปรับปรุงหอพระประธานและใช้เป็นสถานที่ประดิษฐานองค์พระประธานประจำคณะกรรมการบัญชีและการจัดการ

๓. คุณสมบัติของผู้เสนอราคา

๓.๑ มีความสามารถตามกฎหมาย

๓.๒ ไม่เป็นบุคคลล้มละลาย

๓.๓ ไม่อยู่ระหว่างเลิกกิจการ

๓.๔ ไม่เป็นบุคคลซึ่งอยู่ระหว่างถูกระงับการยื่นข้อเสนอหรือทำสัญญากับหน่วยงานของรัฐไว้ชั่วคราว เนื่องจากเป็นผู้ที่ไม่ผ่านเกณฑ์การประเมินผลการปฏิบัติงานของผู้ประกอบการตามระเบียบที่รัฐมนตรีว่าการกระทรวงการคลังกำหนดตามที่ประกาศเผยแพร่ในระบบเครือข่ายสารสนเทศของกรมบัญชีกลาง

๓.๕ ไม่เป็นบุคคลซึ่งถูกระงับชื่อไว้ในบัญชีรายชื่อทั้งงานและได้แจ้งเวียนชื่อให้เป็นผู้ทำงานของหน่วยงานของรัฐในระบบเครือข่ายสารสนเทศของกรมบัญชีกลาง ซึ่งรวมถึงนิติบุคคลที่มีผู้ทำงานเป็นหุ้นส่วนผู้จัดการ กรรมการผู้จัดการ ผู้บริหาร ผู้มีอำนาจในการดำเนินงานในกิจการของนิติบุคคลนั้นด้วย

๓.๖ มีคุณสมบัติและไม่มีลักษณะต้องห้ามตามที่คณะกรรมการนโยบายการจัดซื้อจัดจ้างและการบริหารพัสดุภาครัฐกำหนดในราชกิจจานุเบกษา

๓.๗ เป็นร้านค้าหรือนิติบุคคล ผู้มีอาชีพรับจ้างงานด้วยวิธีเฉพาะเจาะจงดังกล่าว

๓.๘ ไม่เป็นผู้มีผลประโยชน์ร่วมกันกับผู้เสนอราคารายอื่นที่เข้ายื่นข้อเสนอให้แก่คณะกรรมการบัญชีและการจัดการ มหาวิทยาลัยมหาสารคาม หรือไม่เป็นผู้กระทำการอันเป็นการขัดขวางการแข่งขันราคาอย่างเป็นธรรมในการจัดจ้างปรุงปรุงงานก่อสร้างดังกล่าวด้วยวิธีเฉพาะเจาะจงครั้งนี้

๓.๙ ไม่เป็นผู้ได้รับเอกสิทธิ์หรือความคุ้มกัน ซึ่งอาจปฏิเสธไม่ยอมขึ้นศาลไทย เว้นแต่รัฐบาลของผู้เสนอราคาได้มีคำสั่งให้สละสิทธิ์และความคุ้มกันเช่นนั้น

๓.๑๐ ผู้ยื่นข้อเสนอต้องมีผลงานการก่อสร้างประเภทเดียวกัน เช่น งานก่อสร้างหอพระประธาน หรือ งานก่อสร้างโบสถ์ หรืองานก่อสร้างวิหาร หรืองานก่อสร้างเจดีย์ โดยมีราคางานตามสัญญาจ้างเดียวกันวงเงินไม่น้อยกว่า ๓๕๐,๐๐๐.๐๐ บาท (สามแสนห้าหมื่นบาทถ้วน) ซึ่งเป็นผลงานที่ดำเนินการเสร็จสมบูรณ์และเป็นผลงานแล้วเสร็จไม่เกิน ๑๐ ปี ในสัญญาเดียวกันและเป็นผู้สัญญาโดยตรงกับหน่วยงานของรัฐ หรือหน่วยงานราชการบริหารส่วนท้องถิ่น หรือรัฐวิสาหกิจ โดยแนบสำเนาหนังสือรับรองผลงาน และสำเนาสัญญาจ้าง ทั้งนี้ต้องรับรอง สำเนาถูกต้องประทับตรา ร้านค้า / หจก. / บริษัท มาพร้อมในวันเสนอราคา

๓.๑๑ ผู้เสนอราคาต้องลงทะเบียนในระบบอิเล็กทรอนิกส์ (e-Government Procurement : e - GP) ของกรมบัญชีกลางที่เว็บไซต์ศูนย์ข้อมูลจัดซื้อจัดจ้างภาครัฐ

๓.๑๒ ผู้เสนอราคาต้องไม่อยู่ในฐานะเป็นผู้ไม่แสดงบัญชีรายรับรายจ่ายหรือแสดงบัญชีรายรับรายจ่าย ไม่ถูกต้องครบถ้วนในสาระสำคัญ ตามที่คณะกรรมการ ป.ป.ช. กำหนด

๔. แบบรูปรายการงานก่อสร้าง หรือรายละเอียดและขอบเขตของงาน และเอกสารแนบท้าย

- ๔.๑ แบบรูปรายการงานก่อสร้าง จำนวน ๓๐ แผ่น
๔.๒ แบบสรุปรายการงานก่อสร้าง จำนวน ๕ แผ่น

๕. มาตรฐานฝีมือช่าง

ผู้ยื่นข้อเสนอราคาจะต้องมีและใช้ผู้ผ่านการทดสอบ มาตรฐานฝีมือช่างก่อสร้างหรือผู้ผ่านการทดสอบ มาตรฐานฝีมือช่างจากสถาบันพัฒนาฝีมือแรงงาน กระทรวงแรงงาน หรือผู้มีวุฒิปริญญาตรี ปวช. ปวส. และปวท. หรือเทียบเท่าจากสถาบันการศึกษาที่ กพ. รับรองให้เข้ารับราชการได้ ในอัตราไม่ต่ำกว่าร้อยละ ๑๐ ในสาขาช่าง ก่อสร้าง แต่จะต้องมีจำนวนช่างอย่างน้อย ๑ คน คือ ช่างก่อสร้าง/ช่างโยธา

๖. ระยะเวลาในการดำเนินการ

คณะกรรมการบัญชีและการจัดการ มหาวิทยาลัยมหาสารคามจะดำเนินการจัดหาให้แล้วเสร็จภายใน ๙๐ วัน

๗. สัญญาที่ใช้ในการก่อสร้างให้ใช้สัญญาแบบปรับราคาได้ (ค่า K)

ในการจ้างครั้งนี้ ใช้สัญญาปรับราคาได้ ตามเงื่อนไข หลักเกณฑ์ สูตรและวิธีคำนวณที่ใช้กับสัญญาแบบ ปรับราคาได้ตามมติคณะรัฐมนตรีเมื่อวันที่ ๒๒ สิงหาคม ๒๕๖๒ เรื่อง การพิจารณาช่วยเหลือผู้ประกอบการอาชีพ งานก่อสร้าง ตามหนังสือสำนักเลขาธิการคณะรัฐมนตรี ที่ นร ๐๒๐๓/ว๑๐๙

๘. การเสนอราคา

๘.๑ ราคาที่เสนอจะต้องเสนอกำหนดยื่นราคาไม่น้อยกว่า ๙๐ วัน นับแต่วันเสนอราคาโดยภายใน กำหนดยื่นราคา ผู้เสนอราคาต้องรับผิดชอบราคาที่ได้เสนอไว้ และจะถอนการเสนอราคามีได้

๘.๒ ผู้เสนอราคาจะต้องเสนอกำหนดเวลาส่งมอบงาน ภายใน ๙๐ วัน นับจากวันที่ให้เริ่มลงมือทำงาน ตามสัญญาจ้าง

๙. เงื่อนไขการชำระเงิน แบ่งการชำระเงินออกเป็นงวด ๆ ดังนี้

งวดที่ ๑ จะจ่ายเงิน ร้อยละ ๔๐ เมื่อผู้รับจ้างได้ดำเนินการดังต่อไปนี้

- งานโครงสร้างและงานเทคนิคขั้นพื้นฐานเจตีย์ แล้วเสร็จ
- งานมุงหลังคา แล้วเสร็จ
- งานก่ออิฐ แล้วเสร็จ
- งานฉาบปูน แล้วเสร็จ
- งานฝ้าเพดาน แล้วเสร็จ

ภายในระยะเวลา ๔๕ วัน นับจากวันที่ให้เริ่มลงมือทำงานตามสัญญาจ้าง

งวดที่ ๒ (งวดสุดท้าย) จะจ่ายเงิน ร้อยละ ๖๐ เมื่อผู้รับจ้างได้ดำเนินการดังต่อไปนี้

- งานผนังกระจกเทมเปอร์ แล้วเสร็จ
- งานปูพื้นหินอ่อน แล้วเสร็จ
- งานทาสี แล้วเสร็จ
- งานติดตั้งบัวปูนปั้นและยอดเจตีย์ แล้วเสร็จ
- งานปลูกต้นไม้ชาฮกเกี้ยน แล้วเสร็จ
- งานทั้งหมดตามแบบรูปรายการ แล้วเสร็จ
- งานทำความสะอาด แล้วเสร็จ

ภายในระยะเวลา ๙๐ วัน นับจากวันที่ให้เริ่มลงมือทำงานตามสัญญาจ้าง

๑๐. ระยะเวลาส่งมอบงาน

กำหนดเวลาส่งมอบงานให้แล้วเสร็จภายใน ๙๐ วัน นับจากวันที่ให้เริ่มลงมือทำงานตามสัญญาจ้าง คณะกรรมาธิการบัญชีและการ มหาวิทยาลัยมหาสารคาม ตำบลขามเรียง อำเภอกันทรวิชัย จังหวัดมหาสารคาม ๔๔๑๕๐

๑๑. หลักเกณฑ์และสิทธิในการพิจารณา

ในการพิจารณาผลการยื่นข้อเสนอครั้งนี้ คณะกรรมาธิการบัญชีและการจัดการ มหาวิทยาลัยมหาสารคาม จะพิจารณาตัดสินโดยใช้เกณฑ์ราคา (Price) เป็นสำคัญ

๑๒. อัตราค่าปรับ

ค่าปรับตามแบบสัญญาจ้างให้คิดในอัตราร้อยละ ๐.๑๐ ต่อวัน

๑๓. การรับประกันความชำรุดบกพร่อง

ผู้รับจ้างซึ่งทำสัญญาจ้างกับคณะกรรมาธิการบัญชีและการจัดการ มหาวิทยาลัยมหาสารคาม จะต้องรับประกันความชำรุดบกพร่อง ภายในระยะเวลาไม่น้อยกว่า ๒ ปี ถัดจากวันที่ผู้รับจ้างส่งมอบงานเรียบร้อยตามมติของ คณะกรรมการตรวจรับพัสดุ หากมีความชำรุดบกพร่องต้องรีบจัดการซ่อมแซมแก้ไขให้ใช้งานได้ตั้งเดิมภายใน ๑๕ วันทำการ นับถัดจากวันที่ได้รับแจ้งความชำรุดบกพร่อง

๑๔. วงเงินในการจัดจ้าง

๑๔.๑ วงเงินงบประมาณในการจัดจ้าง จำนวน ๗๖๗,๙๐๐.๐๐ บาท (เจ็ดแสนหกหมื่นเจ็ดพันเก้าร้อย บาทถ้วน)จากงบประมาณเงินรายได้ พ.ศ. ๒๕๖๖

๑๔.๒ ราคากลางจำนวนเงิน ๗๘๑,๑๒๖.๐๐ บาท (เจ็ดแสนแปดหมื่นหนึ่งพันหนึ่งร้อยยี่สิบหกบาทถ้วน)

๑๕. สถานที่ติดต่อเพื่อขอทราบข้อมูลเพิ่มเติม และยื่นเอกสารเสนอราคา

งานพัสดุ คณะกรรมาธิการบัญชีและการจัดการ มหาวิทยาลัยมหาสารคาม ตำบลขามเรียง อำเภอกันทรวิชัย จังหวัดมหาสารคาม โทรศัพท์ ๐๔๓-๗๕๔๓๓๓ ต่อ ๓๔๑๑

ลงชื่อ..........ประธานกรรมการ
(ผู้ช่วยศาสตราจารย์ ดร.พินคม ศรีบุญลือ)

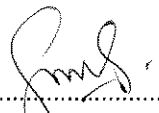
ลงชื่อ..........กรรมการ
(นายจันทนา รัตน์รองใต้)

ลงชื่อ..........กรรมการ
(นายปรีชา โนนไธสง)

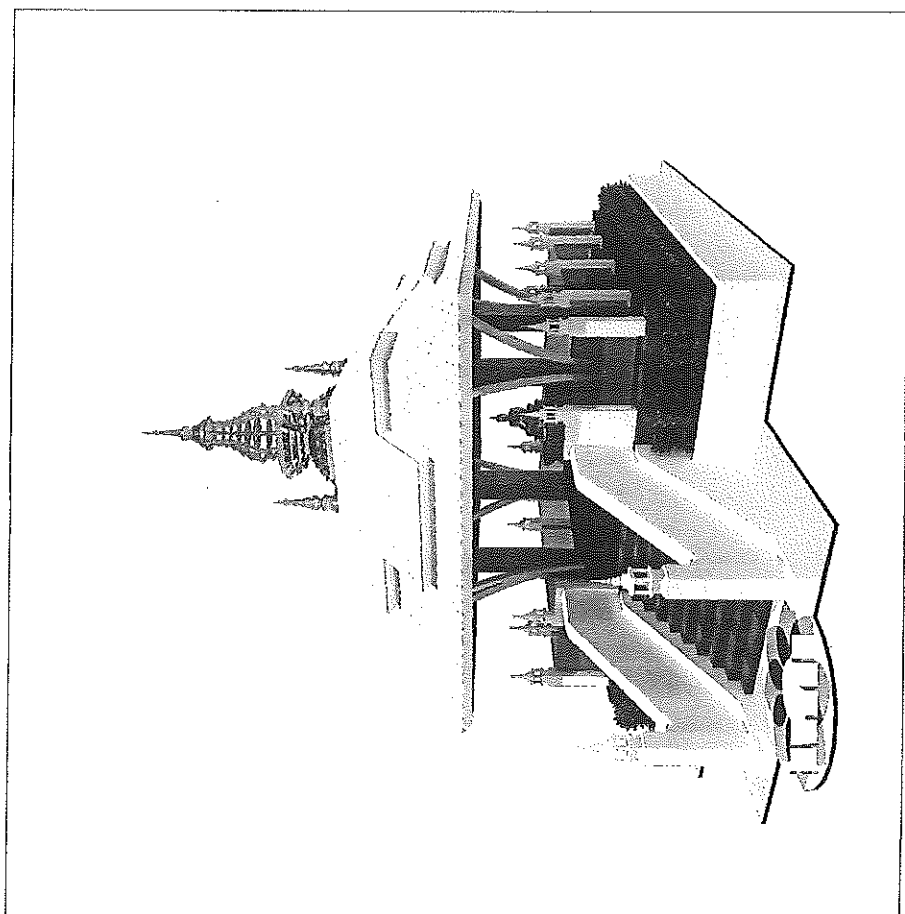

โครงการปรับปรุงหอพระประธานคณะกรรมการบัญชีและการจัดการ

คณะกรรมการบัญชีและการจัดการ มหาวิทยาลัยมหาสารคาม



โครงการปรับปรุงหอพระประธาน คณะครูและบุคลากร มหาวิทยาลัยมหาสารคาม

สถานที่ตั้งโครงการ คณะครูและบุคลากร มหาวิทยาลัยมหาสารคาม

เจ้าของโครงการ คณะครูและบุคลากร มหาวิทยาลัยมหาสารคาม

อนุมัติ อำนวยดี อธิการบดีมหาวิทยาลัยมหาสารคาม

รองศาสตราจารย์ ดร.ประยงค์ ศรีโต

สถาปนิกผู้ออกแบบ บริษัท ชัยวิวัฒน์ จำกัด

วิศวกรโครงสร้าง นายวิชาญ ชัยอุดมธรรม ภา.สถ 7513

นายกิตติพงษ์ กุศลคุ้ม ภษ 66389

เขียนแบบโดย บริษัท ชัยวิวัฒน์ จำกัด

นายวิชาญ ชัยอุดมธรรม ภา.สถ 7513

แบบแสดง

ชื่อโครงการ: โครงการปรับปรุงหอพระประธาน คณะครูและบุคลากร มหาวิทยาลัยมหาสารคาม

สถานที่ตั้งโครงการ: ... (ระบุหมู่-ซอย-เลขที่) ...

Table with 5 columns: ลำดับ, รายการ, หน่วย, ปริมาณ, วัสดุ/ประเภท. Rows 1-5 for material and quantity details.

ค่าจ้างผู้ปฏิบัติงาน ... (ระบุหมู่-ซอย-เลขที่) ...

ค่าจ้างผู้ปฏิบัติงาน ... (ระบุหมู่-ซอย-เลขที่) ...

Table with 5 columns: รายการ, หน่วย, จำนวนเงิน, อัตรา (ร้อยละ), หมายเหตุ. Summary of items and costs.

Table with 5 columns: รายการ, หน่วย, จำนวน, อัตรา (ร้อยละ), หมายเหตุ. Summary of items and costs.

คำอธิบาย: ... (ระบุหมู่-ซอย-เลขที่) ...

คำอธิบาย: ... (ระบุหมู่-ซอย-เลขที่) ...

คำอธิบาย: ... (ระบุหมู่-ซอย-เลขที่) ...

คำอธิบาย: ... (ระบุหมู่-ซอย-เลขที่) ...

ชื่อโครงการ: โครงการปรับปรุงหอพระประธาน คณะครูและบุคลากร มหาวิทยาลัยมหาสารคาม

สถานที่ตั้งโครงการ: ... (ระบุหมู่-ซอย-เลขที่) ...

Table with 5 columns: ลำดับ, รายการ, หน่วย, ปริมาณ, วัสดุ/ประเภท. Rows 1-5 for material and quantity details.

ค่าจ้างผู้ปฏิบัติงาน ... (ระบุหมู่-ซอย-เลขที่) ...

ค่าจ้างผู้ปฏิบัติงาน ... (ระบุหมู่-ซอย-เลขที่) ...

Table with 5 columns: รายการ, หน่วย, จำนวนเงิน, อัตรา (ร้อยละ), หมายเหตุ. Summary of items and costs.

Table with 5 columns: รายการ, หน่วย, จำนวน, อัตรา (ร้อยละ), หมายเหตุ. Summary of items and costs.

คำอธิบาย: ... (ระบุหมู่-ซอย-เลขที่) ...

คำอธิบาย: ... (ระบุหมู่-ซอย-เลขที่) ...

คำอธิบาย: ... (ระบุหมู่-ซอย-เลขที่) ...

คำอธิบาย: ... (ระบุหมู่-ซอย-เลขที่) ...



โครงการ

โครงการปรับปรุงหอพระประธาน
คณะกรรมการปฏิบัติการจัดการ

สถานที่ตั้งโครงการ

คณะบัญชีและการจัดการ
มหาวิทยาลัยมหาสารคาม

เจ้าของโครงการ

คณะบัญชีและการจัดการ
มหาวิทยาลัยมหาสารคาม

อนุมัติ

อธิการบดีมหาวิทยาลัยมหาสารคาม

รองศาสตราจารย์ ดร.ประยงค์ ศรีไธ

สถาปนิกผู้ออกแบบ

ศิริพงษ์ ช่างช่าง

นายวิโรจน์ วิชาสุตถาวร ภ.ศด 7513

วิศวกรโครงสร้าง

วิวัฒน์ วัฒน

นายสุทธิพงษ์ ฤกษ์คุ้ม ภช 66369

เขียนแบบโดย

ศิริพงษ์ ช่างช่าง

นายวิโรจน์ วิชาสุตถาวร ภ.ศด 7513

แบบแสดง

แบบผังพื้นหอพระพุทธรูป

หมายเลข

จำนวน

A-01

1:75

ถมดินปลูกต้นไม้ชายขอบ
ก่อบูสูงขึ้นมา 1 เมตร กว้างออกจากรูาน 0.70 เมตร

ราวกันตก กระจากเทมเปอร์ (Tempered Glass) ทหนา 80-120 มม.

เสาระเบียง (ดูแบบขยาย)

4.0000

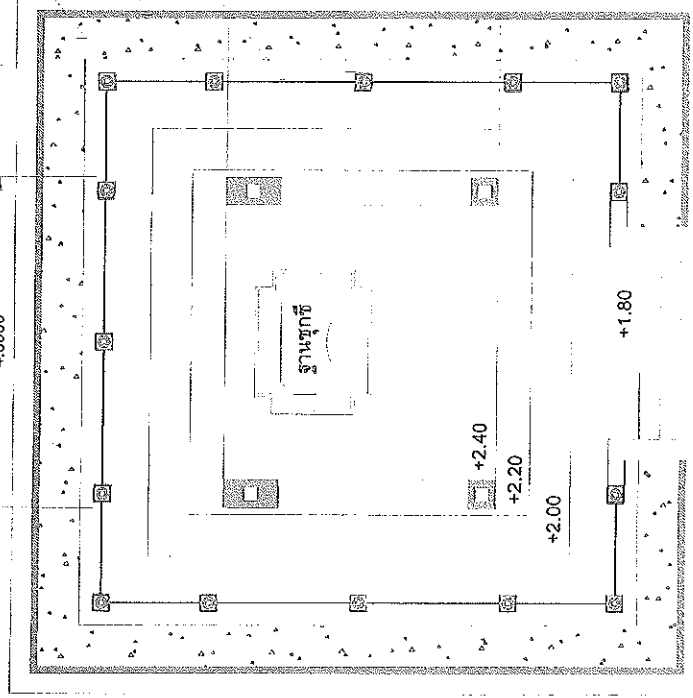

ผังพื้นหอพระพุทธรูป

มาตราส่วน 1:75

ลดรายละเอียดบัวแปดเหลี่ยม (ดูแบบขยาย)

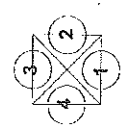
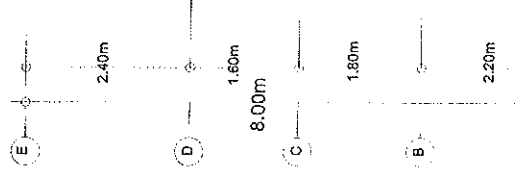
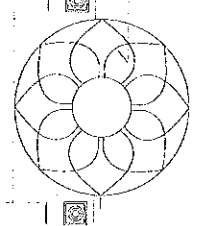

แสดงทิศทางรูปด้าน

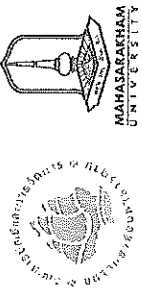

โครงการ

โครงการปรับปรุงหอพระประธาน
คณะการบัญชีและการจัดการ

สถานที่ตั้งโครงการ

คณะบัญชีและการจัดการ
มหาวิทยาลัยมหาสารคาม

เจ้าของโครงการ

คณะบัญชีและการจัดการ
มหาวิทยาลัยมหาสารคาม

อนุมัติ

อธิการบดีมหาวิทยาลัยมหาสารคาม

รองศาสตราจารย์ ดร.ประยุทธ์ ศรีโต

สถาปนิกผู้ออกแบบ

นายวิชาญ วิชาญสง่างาม
นายวิชาญ วิชาญสง่างาม ภ-สถ 7613

วิศวกรโครงสร้าง

นายสุพิณพงษ์ ภูตคุ้ม ภย 66389

เขียนแบบโดย

นายวิชาญ วิชาญสง่างาม
นายวิชาญ วิชาญสง่างาม ภ-สถ 7613

แบบแสดง

แบบผังหลังคาหอพระพุทธรูป

หมายเลข จำนวน มาตรฐาน

A-02

1:75

กระเบื้องว่านแผ่นเรียบมุมหลังคา สีขาว

เจดีย์มุมประดับ 4 ทิศ (ดูแบบขยาย)

ยอดอาคารทรงพระธาตุแปดเหลี่ยม (ดูแบบขยาย)

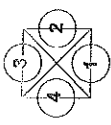
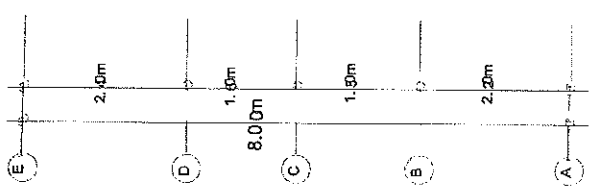
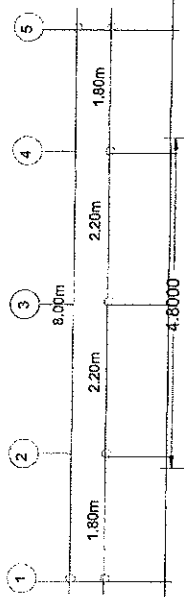

แสดงทิศทางรูปด้าน

ผังหลังคาหอพระพุทธรูป

มาตราส่วน 1:75

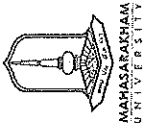

โครงการ

โครงการปรับปรุงหอพระประธาน
คณะกรรมการบริหารและการจัดการ

สถานที่ตั้งโครงการ

คณะบพิธีและการจัดการ
มหาวิทยาลัยมหาสารคาม

เจ้าของโครงการ

คณะบพิธีและการจัดการ
มหาวิทยาลัยมหาสารคาม

อนุมัติ

อธิการบดีมหาวิทยาลัยมหาสารคาม

รองศาสตราจารย์ ดร.ประยงค์ ศวีร์ไธ

สถานที่ก่อสร้าง

นายวิชาญ วิชาญธาดาพร ภา-สด 7513

วิศวกรโครงสร้าง

นายคุณพิงษ์ ภูตคุ้ม ภา-ย 666389

เขียนแบบโดย

นายวิชาญ วิชาญธาดาพร ภา-สด 7513

แบบแสดง

รูปด้าน 1

หมายเลข จำนวน มาตรฐาน

A-03 1:75

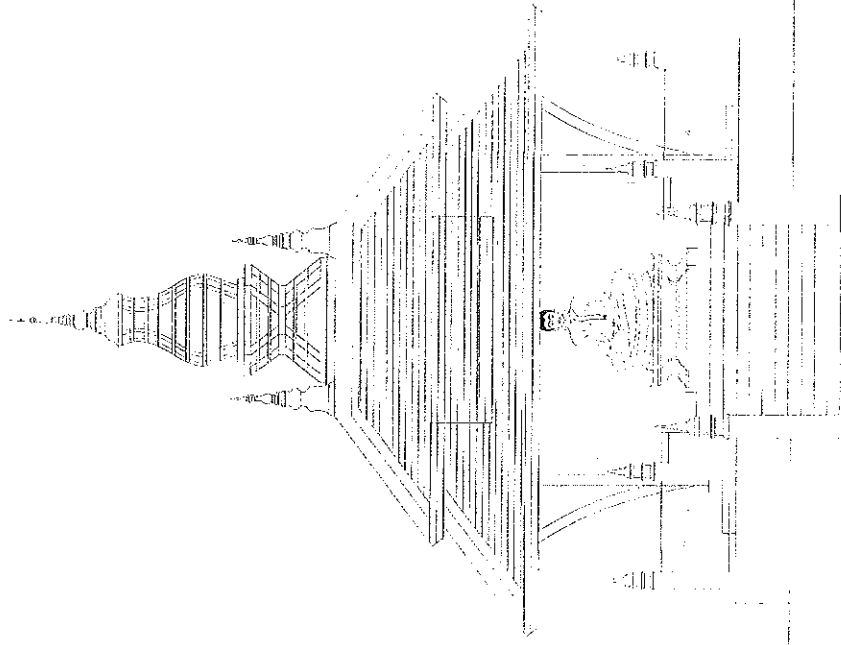

2 3 4 5

รูปด้าน 1

มาตรฐาน 1:75



โครงการ

โครงการปรับปรุงหอพระประธาน
คณะภรณ์บุรีและการจัดการ

สถานที่ตั้งโครงการ

คณะภรณ์บุรีและการจัดการ
มหาวิทยาลัยมหาสารคาม

เจ้าของโครงการ

คณะภรณ์บุรีและการจัดการ
มหาวิทยาลัยมหาสารคาม

อนุมัติ

อธิการบดีมหาวิทยาลัยมหาสารคาม



รองศาสตราจารย์ ดร.ประยุทธ์ ศรีโสด

สถาปนิกผู้ออกแบบ

นายวิชาญ วิชาญธรรม วิชาญธรรม
นายวิชาญ วิชาญธรรม ภา-สถ 7513

วิศวกรโครงสร้าง

นายสุวิทย์พงษ์ ฤกษ์คุ้ม อย 68389

เขียนแบบโดย

นายวิชาญ วิชาญธรรม ภา-สถ 7513

แบบแสดง

รูปด้าน 1

หมายเลข จำนวน มาตรฐาน

A-04 1:75

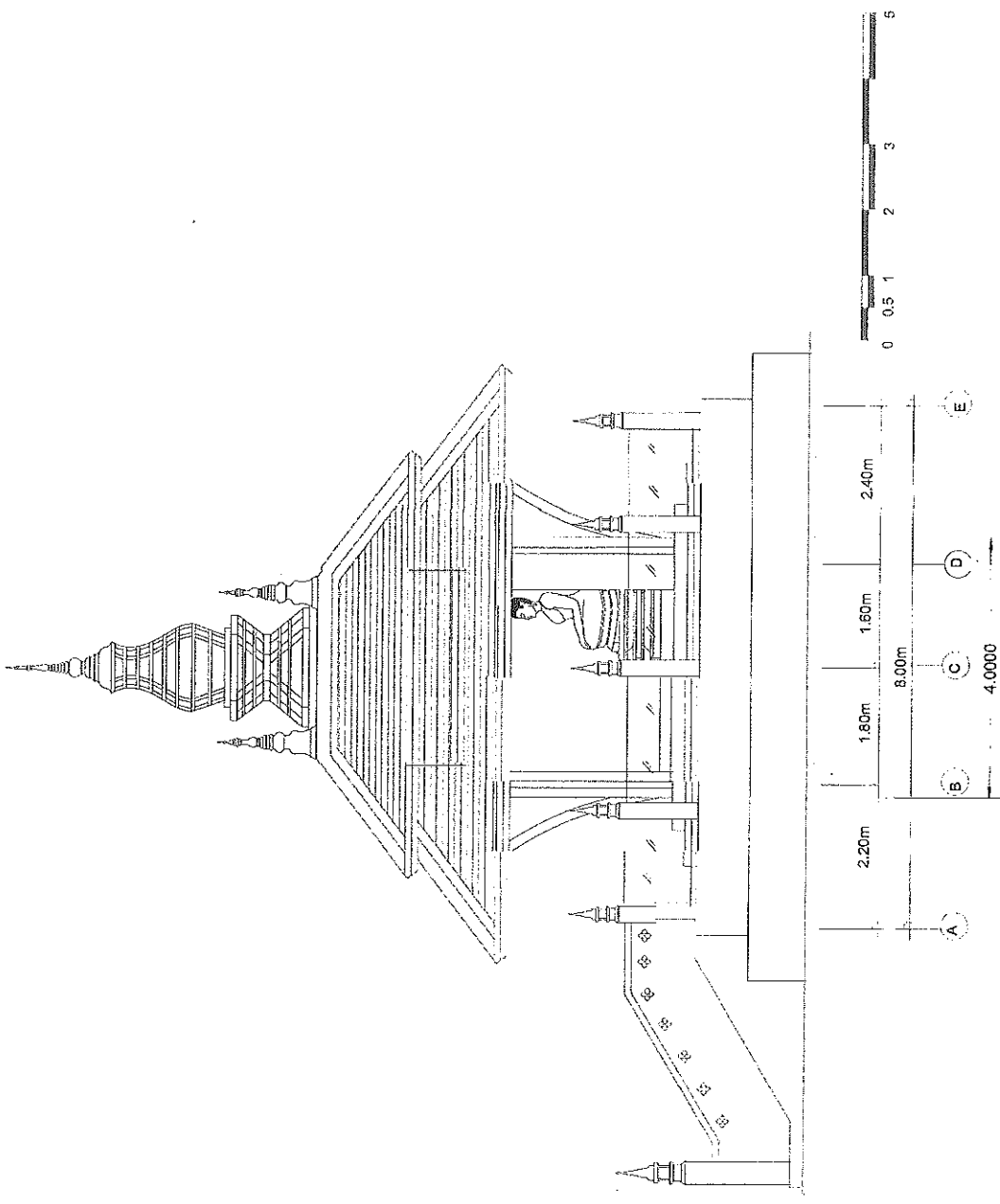

รูปด้าน 2

มาตรฐาน 1:75

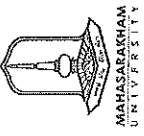

โครงการ

โครงการปรับปรุงหอพระประธาน
คณะกรรปักษ์และอาคารจัดการ

สถานที่ตั้งโครงการ

คณะบัณฑิตและการจัดการ
มหาวิทยาลัยมหาสารคาม

เจ้าของโครงการ

คณะบัณฑิตและการจัดการ
มหาวิทยาลัยมหาสารคาม

อนุมัติ

อธิการบดีมหาวิทยาลัยมหาสารคาม



รองศาสตราจารย์ ดร.ประยุตต์ ศรีโสด

ลงนามในข้อผูกมัด

นายวิชาญ วิชาญธรรม ภา-๓๓ 7513

วิศวกรโครงสร้าง

นายสุพิทพงษ์ กุศลคุ้ม ภา-๖๖389

เขียนแบบโดย

นายวิชาญ วิชาญธรรม ภา-๓๓ 7513

แบบแสดง

รูปด้าน 3

หมายเลข

A-05

จำนวน

1:75

มาตราส่วน

1:75

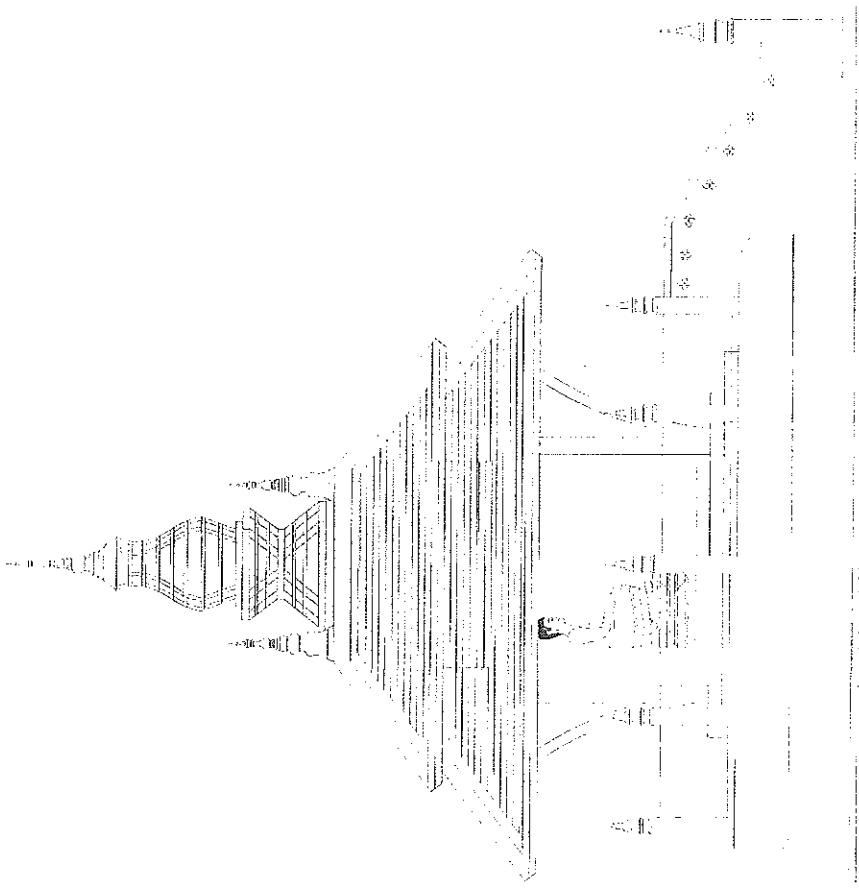

2.40m 1.60m 1.80m 2.20m

8.00m

E D C B A

รูปด้าน 3

มาตราส่วน 1:75



โครงการ

โครงการปรับปรุงหอพระประธาน
คณะการบัญชีและการจัดการ

สถานที่ตั้งโครงการ

คณะบัญชีและการจัดการ
มหาวิทยาลัยมหามกุฏราชวิทยาลัย

เจ้าของโครงการ

คณะบัญชีและการจัดการ
มหาวิทยาลัยมหามกุฏราชวิทยาลัย

อนุมัติ

อธิการบดีมหาวิทยาลัยมหามกุฏราชวิทยาลัย

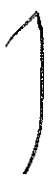

รองศาสตราจารย์ ดร.ประยูรศักดิ์ ศรีสวัสดิ์

สถาปนิกผู้ออกแบบ

นายวิชาญ วิชาญชวาท ภา-สถา 7513

วิศวกรโครงสร้าง

นายวิชาญ วิชาญชวาท ภา-สถา 7513

เขียนแบบโดย

นายวิชาญ วิชาญชวาท ภา-สถา 7513

แบบแสดง

รูปด้าน 4

หมายเลข จำนวน มาตรฐาน

A-06 1:75

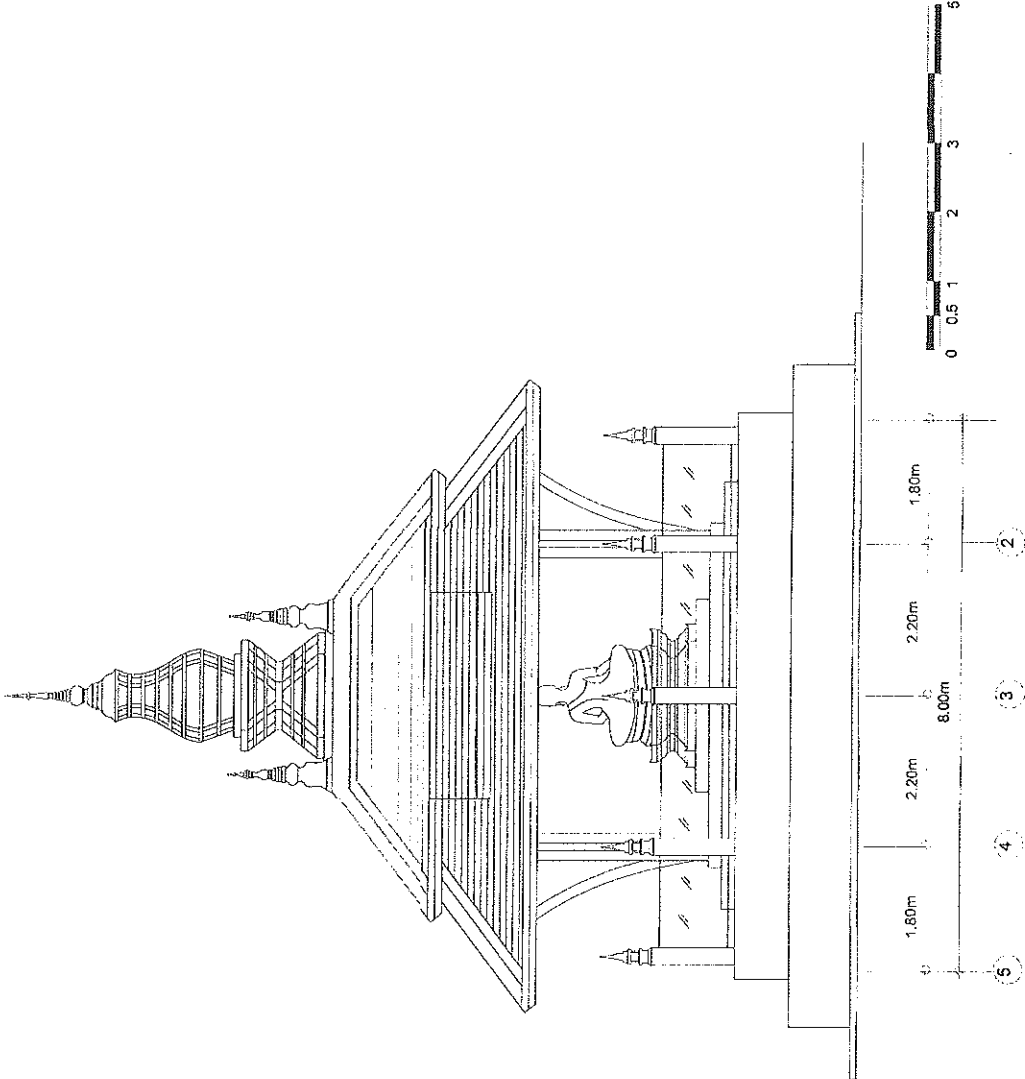

รูปด้าน 4

มาตราส่วน 1:75

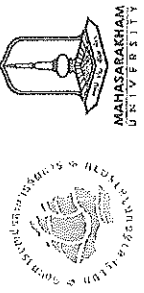

โครงการ
โครงการปรับปรุงหอพระประธาน
คณะการบัญชีและการจัดการ

สถานที่ตั้งโครงการ
คณะบัญชีและการจัดการ
มหาวิทยาลัยมหาสารคาม

เจ้าของโครงการ
คณะบัญชีและการจัดการ
มหาวิทยาลัยมหาสารคาม

อนุมัติ
อธิการบดีมหาวิทยาลัยมหาสารคาม

รองศาสตราจารย์ ดร.ประยุตต์ ศรีชาติ
คณบดีคณะบัญชีและการจัดการ

วิศวกมลโครงการสร้าง
นายวิโรจน์ วิชาญธาดาว ก-สถ 7513

เขียนแบบโดย
นายวชิรพงษ์ ชาติศักดิ์ กบ 883899

แบบแปลน
แบบขยายส่วนยอด และ
เจดีย์มุมทั้ง 4

หมายเลข จำนวน มาตราส่วน
A-09 1:50

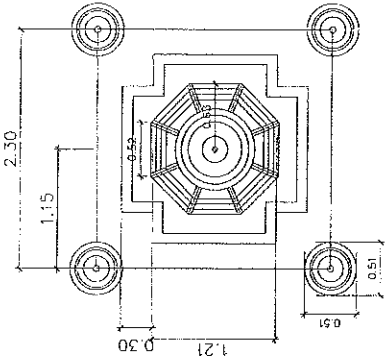

ผังขยายส่วนยอด
มาตราส่วน 1:50

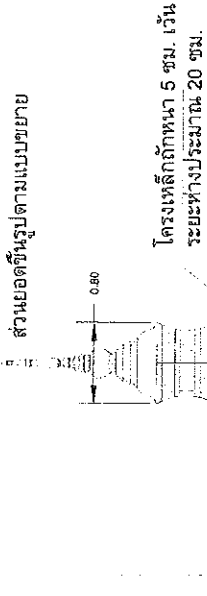

ส่วนยอดขึ้นรูปตามแบบขยาย
โครงสร้างเหล็กถักหนา 5 ซม. เว้น
ระยะห่างประมาณ 20 ซม.

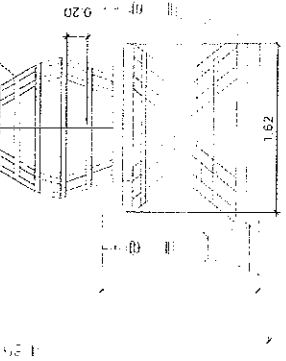

**แบบขยายส่วนยอด
และเจดีย์มุมทั้ง 4**
มาตราส่วน 1:50

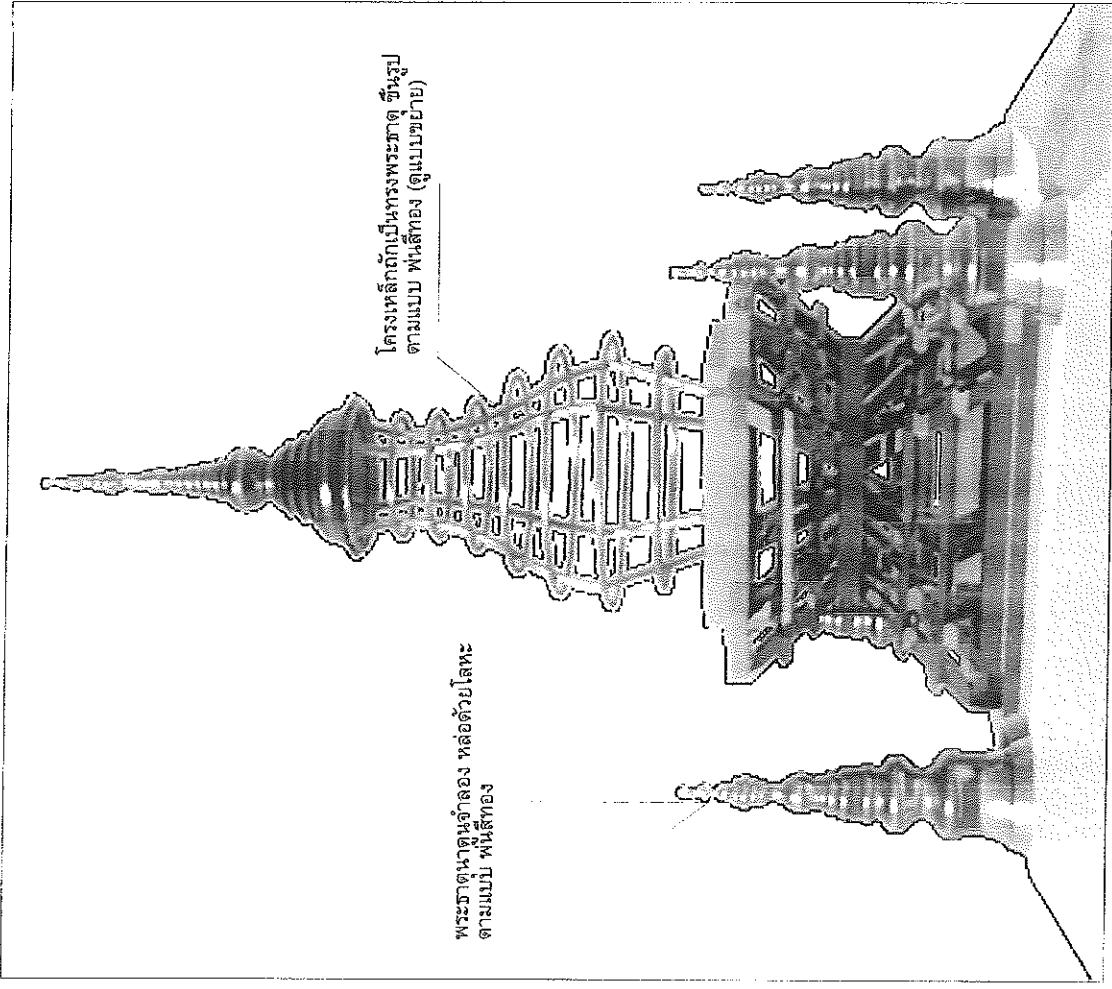

แบบขยายส่วนยอด และเจดีย์มุมทั้ง 4

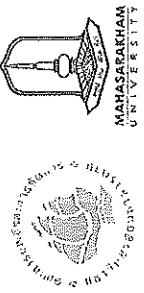

โครงการ
โครงการปรับปรุงหอพระประธาน
คณะการโยธาและการจัดการ

สถานที่ตั้งโครงการ
คณะโยธาและการจัดการ
มหาวิทยาลัยมหาสารคาม

เจ้าของโครงการ
คณะโยธาและการจัดการ
มหาวิทยาลัยมหาสารคาม

อนุมัติ
อธิการบดีมหาวิทยาลัยมหาสารคาม

รองศาสตราจารย์ ดร.ประยุตต์ ศรีวิไล

สถาปนิกผู้ออกแบบ
นายวิชาญ วิชาญสารคาม ภา-สถา 7513

วิศวกรโครงสร้าง
นายวิชาญ วิชาญสารคาม ภา-สถา 7513

เขียนแบบโดย
วิชาญ วิชาญสารคาม

แบบแสดง
แบบขยายบันไดทางขึ้น
แบบขยายราวกันตก

หมายเลข จำนวน มาตรฐาน
A-10 1:50

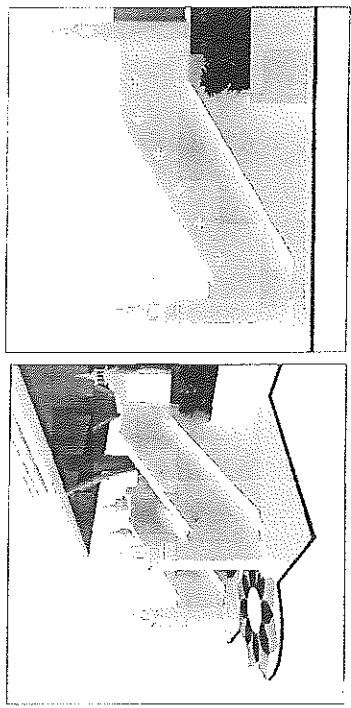

แบบขยายบันไดทางขึ้น

หัวเสาว่ากันตกของบันไดรูปดาบแบบ
ขนาดจะเล็กกว่าหัวเสาบันได

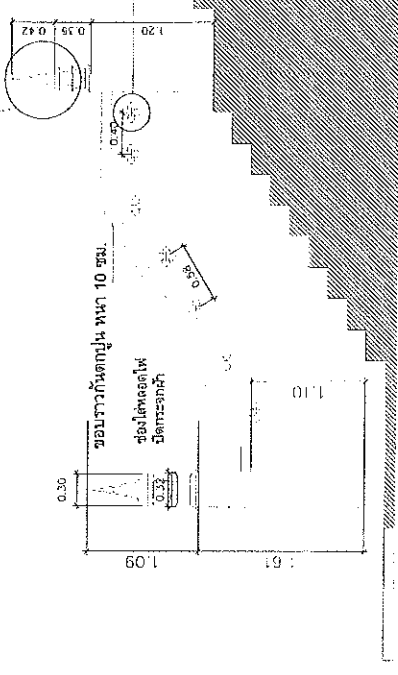

รูปตัดขยายบันไดทางขึ้น

มาตราส่วน 1:50

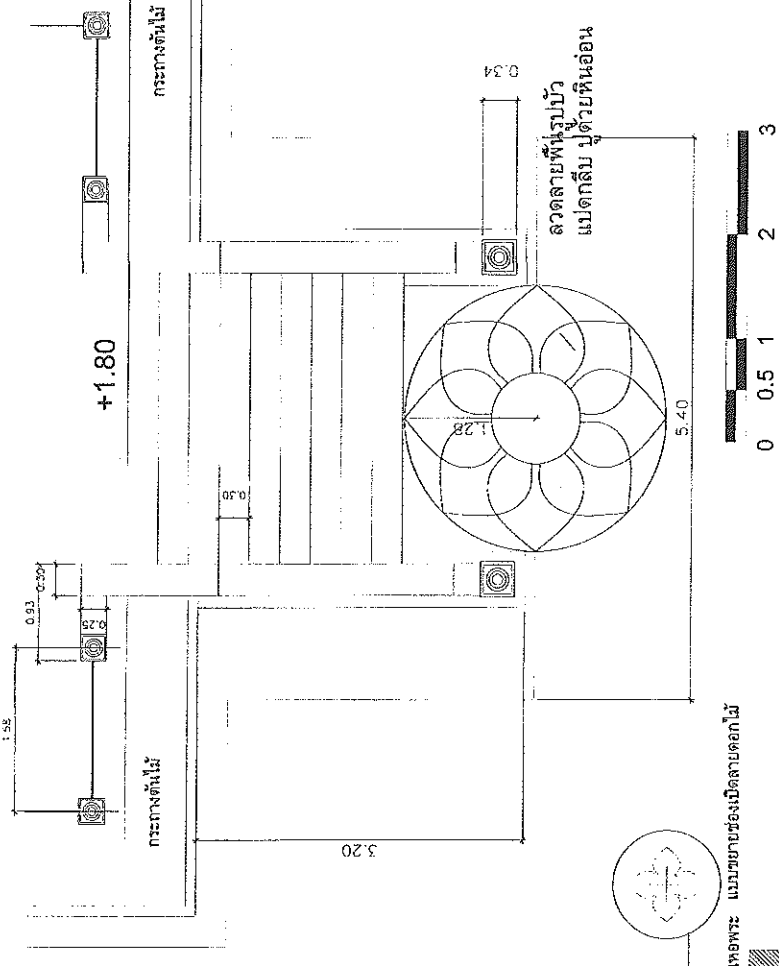

ผังขยายบันไดทางขึ้น

มาตราส่วน 1:50

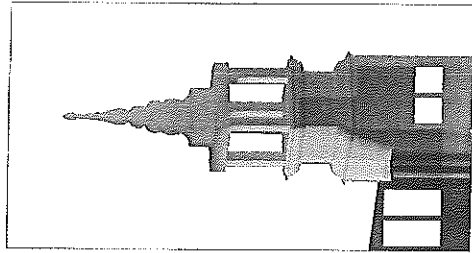

หัวเสาารากันตกปู่นัชนัรูปตามแบบ

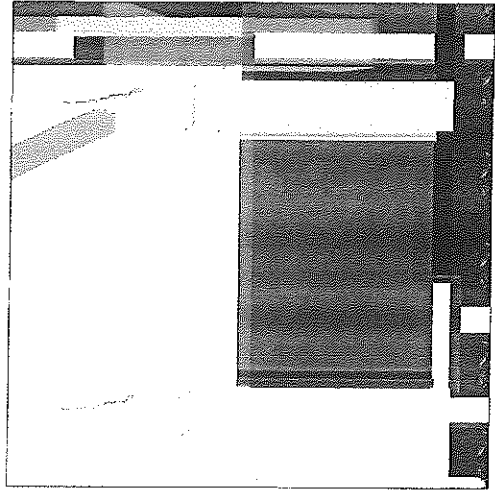

แบบขยายรากันตก

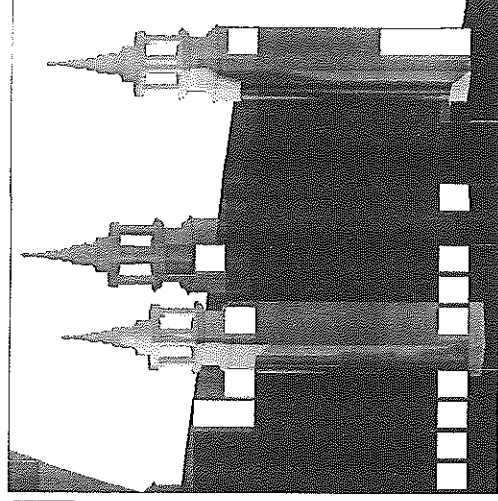

แบบขยายหัวเสาาระเบียง

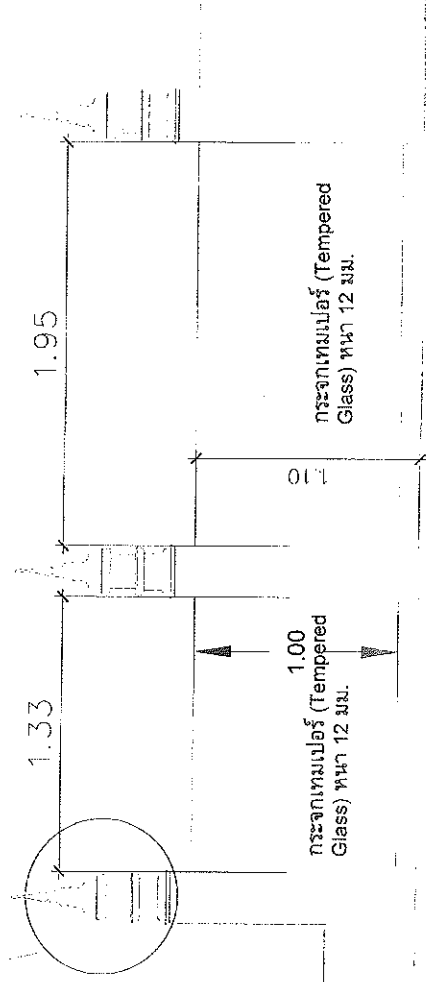

เสาาราระเบียง
กออิฐทาสีขาว
สูงจาก
พื้น 1.10 ม.

แบบขยายรากันตก
มาตราส่วน 1:25

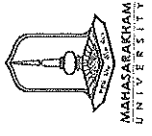

โครงการปรับปรุงหอพระประธาน
คณะกรรมการบริหารโครงการ
สถานที่ตั้งโครงการ
คณะบดีศรีและกรรมการ
มหาวิทยาลัยมหาสารคาม
เจ้าของโครงการ
คณะบดีศรีและกรรมการ
มหาวิทยาลัยมหาสารคาม

อนุมัติ
อธิการบดีมหาวิทยาลัยมหาสารคาม

รองศาสตราจารย์ ดร.ประยุทธ์ ศวีร์ไธ

สถาปนิกผู้ออกแบบ
ธีระชัย ชิวษาธรรม

วิศวกรโครงสร้าง
ธีระชัย ชิวษาธรรม ภา-สถ 7513

เขียนแบบโดย
ธีระชัย ชิวษาธรรม

นายธีระชัย ชิวษาธรรม ภา-สถ 7513
แบบแสดง

แบบขยายรากันตกหัวเสา

หมายเลข	จำนวน	มาตราส่วน
A-11		1:25

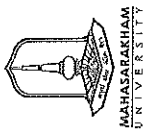

โครงการ

โครงการปรับปรุงหอพระประธาน
คณะกรรมการปฏิบัติการ

สถานที่ตั้งโครงการ

คณะปฐวีและจัดการศึกษา
มหาวิทยาลัยมหาสารคาม

เจ้าของโครงการ

คณะปฐวีและจัดการศึกษา
มหาวิทยาลัยมหาสารคาม

อนุมัติ

อธิการบดีมหาวิทยาลัยมหาสารคาม

รองศาสตราจารย์ ดร.ประยุทธ์ ศรีโสด

สถาปนิกผู้ออกแบบ

นายวิชาญ ชิวชาญ
นายวิชาญ ชิวชาญ สถาปนิก ภา-สด 7513

วิศวกรโครงสร้าง

นายภูติพงษ์ ภูคตคุ้ม ทย 66369

เขียนแบบโดย

นายวิชาญ ชิวชาญ
นายวิชาญ ชิวชาญ สถาปนิก ภา-สด 7513

แบบแสดง

แปลน, รูปด้าน โครงสร้างเดิม

หมายเลข

จำนวน

ภาคส่วน

ST-01

1:100

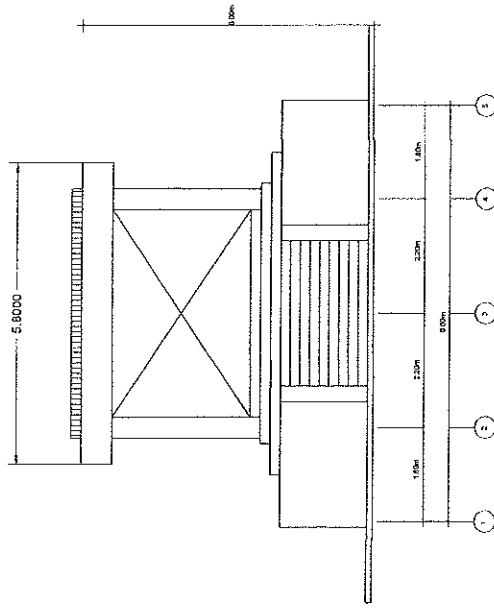

รูปด้าน 1 โครงสร้างเดิม
ขนาดส่วน 1:100

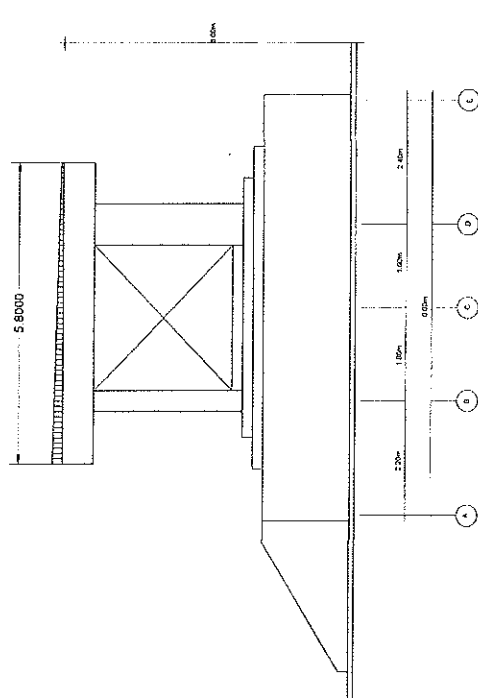

รูปด้าน 2 โครงสร้างเดิม
ขนาดส่วน 1:100

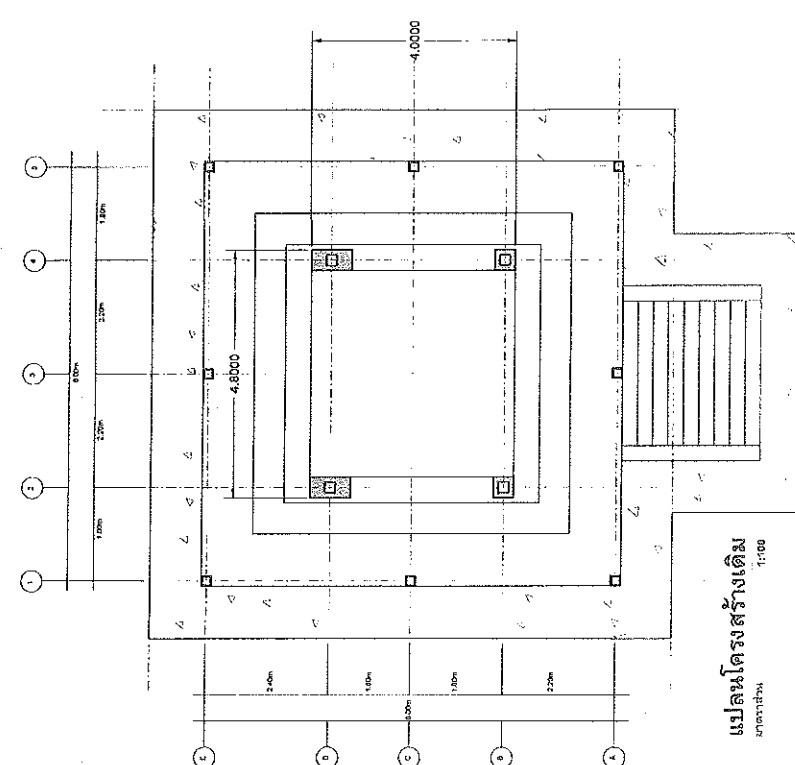

แปลนโครงสร้างเดิม
ขนาดส่วน 1:100



โครงการ

โครงการปรับปรุงหอพระประธาน
คณะกรรมการผู้ดูแลโครงการ

สถานที่ตั้งโครงการ

คณะมนุษยศาสตร์และสังคมศาสตร์
มหาวิทยาลัยมหาสารคาม

เจ้าของโครงการ

คณะมนุษยศาสตร์และสังคมศาสตร์
มหาวิทยาลัยมหาสารคาม

อนุมัติ

อธิการบดีมหาวิทยาลัยมหาสารคาม

รองศาสตราจารย์ ดร.ประยูรศักดิ์ ตรีวิไล

สมเด็จพระสังฆราช
วัดบวรนิเวศราชวรวิหาร

นายวิชาญ วิชาญธรรม ภา.สถ 7513

วิศวกรโครงสร้าง

นายสุวิทย์ วิชาญธรรม ภา.สถ 7513

เขียนแบบโดย

นายวิชาญ วิชาญธรรม ภา.สถ 7513

แบบแสดง

แบบขยายโครงสร้างเดิม

หมายเลข จำนวน มาตราส่วน

ST-02 1:25

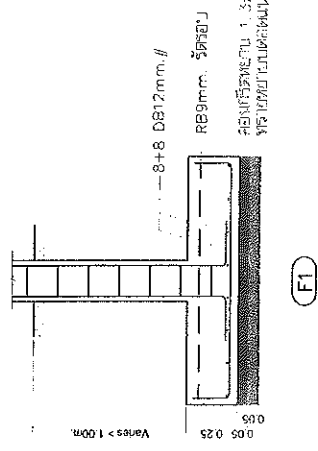
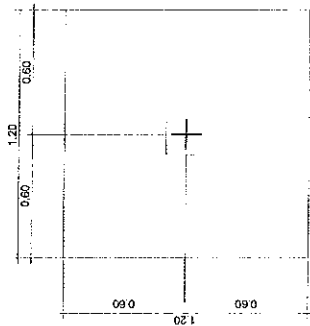
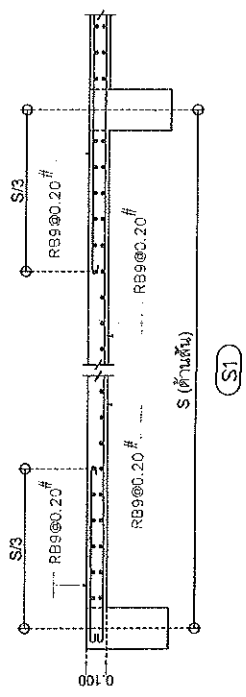
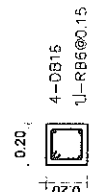
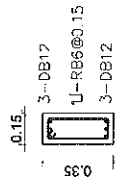

แบบขยายโครงสร้างเดิม
มาตราส่วน 1:25

FI

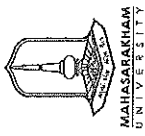

โครงการ

โครงการปรับปรุงหอพระประธาน
คณะกรรมการจัดการ

สถานที่ตั้งโครงการ
คณะปฐวีและจัดการ
มหาวิทยาลัยมหาสารคาม

เจ้าของโครงการ
คณะปฐวีและจัดการ
มหาวิทยาลัยมหาสารคาม

อนุมัติ
อธิการบดีมหาวิทยาลัยมหาสารคาม

รองศาสตราจารย์ ดร.ประยุทธ์ ศรีโต
สถาปนิกผู้ออกแบบ
วิบูลย์ วิชาสุขการ

วิศวกรโครงสร้าง
นายวิชาญ วิชาสุขการ ภ.สถ 7513

เขียนแบบโดย
นายวิชาญ วิชาสุขการ ภ.สถ 7513

แบบแสดง
รูปด้าน 1

หมายเลข	จำนวน	มาตรฐาน
ST-03		1:75

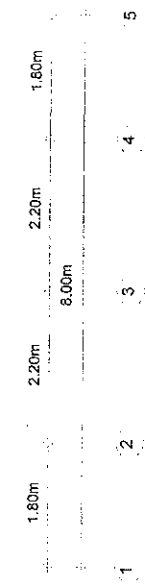
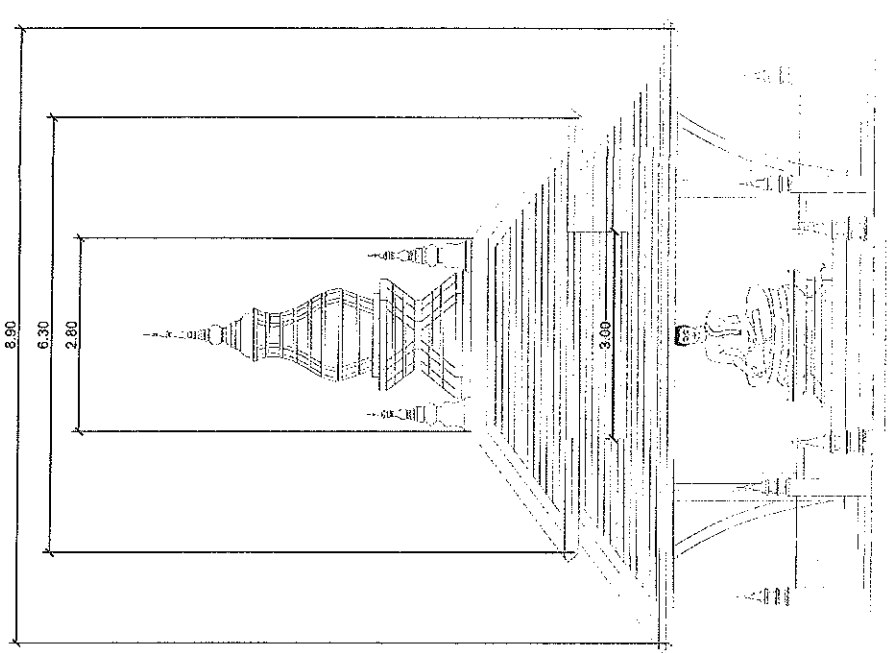

รูปด้าน 1
มาตรฐาน 1:75



โครงการ
โครงการปรับปรุงหอพระประธาน
คณะกรรมการจัดระเบียบและอาคารจัดการ

สถานที่ตั้งโครงการ
คณะปฐวีและอาคารจัดการ
มหาวิทยาลัยมหาสารคาม

เจ้าของโครงการ
คณะปฐวีและอาคารจัดการ
มหาวิทยาลัยมหาสารคาม

อนุมัติ
อธิการบดีมหาวิทยาลัยมหาสารคาม

รองศาสตราจารย์ ดร. ประยุทธ์ ศิริโรด

สถาปนิกผู้ออกแบบ
นายวิชาญ วิชาญชยากร
นายวิชาญ วิชาญชยากร ภ.ศ.ด 7513

วิศวกรโครงสร้าง
นายวิชาญ วิชาญชยากร ภ.ศ.ด 7513

เขียนแบบโดย
นายวิชาญ วิชาญชยากร

นายวิชาญ วิชาญชยากร ภ.ศ.ด 7513
แบบแสดง
รูปตัดแนวขวาง

หมายเลข	จำนวน	มาตราส่วน
ST-04		1:75

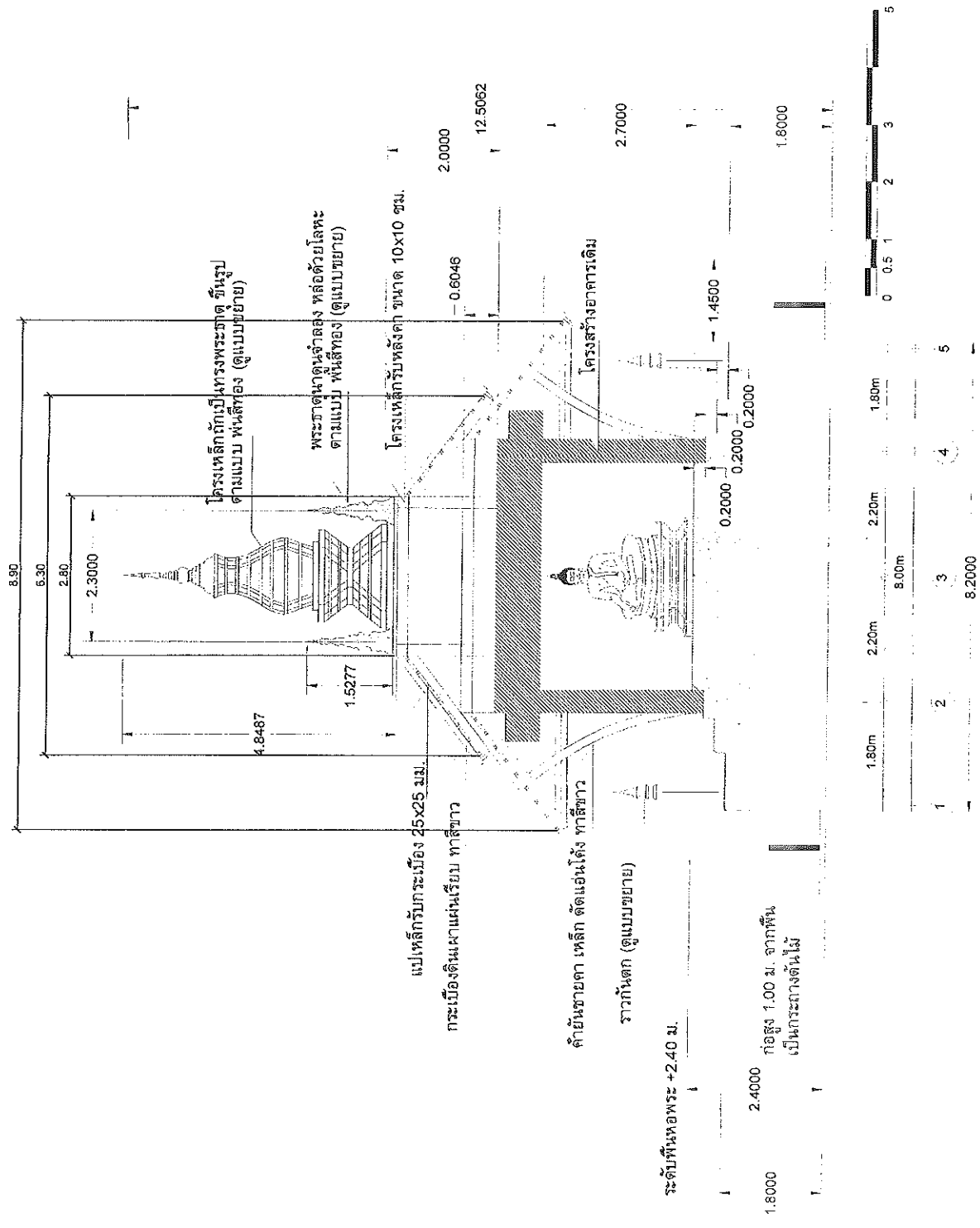

รูปตัดแนวขวาง
มาตราส่วน 1:75

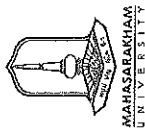

โครงการ

โครงการปรับปรุงหอพระประธาน
คณะการบัญชีและการจัดการ

สถานที่ตั้งโครงการ

คณะบัญชีและการจัดการ
มหาวิทยาลัยมหาสารคาม

เจ้าของโครงการ

คณะบัญชีและการจัดการ
มหาวิทยาลัยมหาสารคาม

อนุมัติ
อธิการบดีมหาวิทยาลัยมหาสารคาม



รองศาสตราจารย์ ดร.ประยุทธิ์ ศรีวิไล

สถาปนิกผู้ออกแบบ

นายธีรวัฒน์ ชิวหาธรรม ปร-สถ 7513

วิศวกรโครงสร้าง

นายอรรถพงษ์ ภูศศคุ้ม ปร-สถ 68389

เขียนแบบโดย

นายธีรวัฒน์ ชิวหาธรรม ปร-สถ 7513

แบบแสดง

แปลนโครงสร้างหลังคา (เต็ม)

หมายเลข	จำนวน	มาตรฐาน
ST-05		1:75

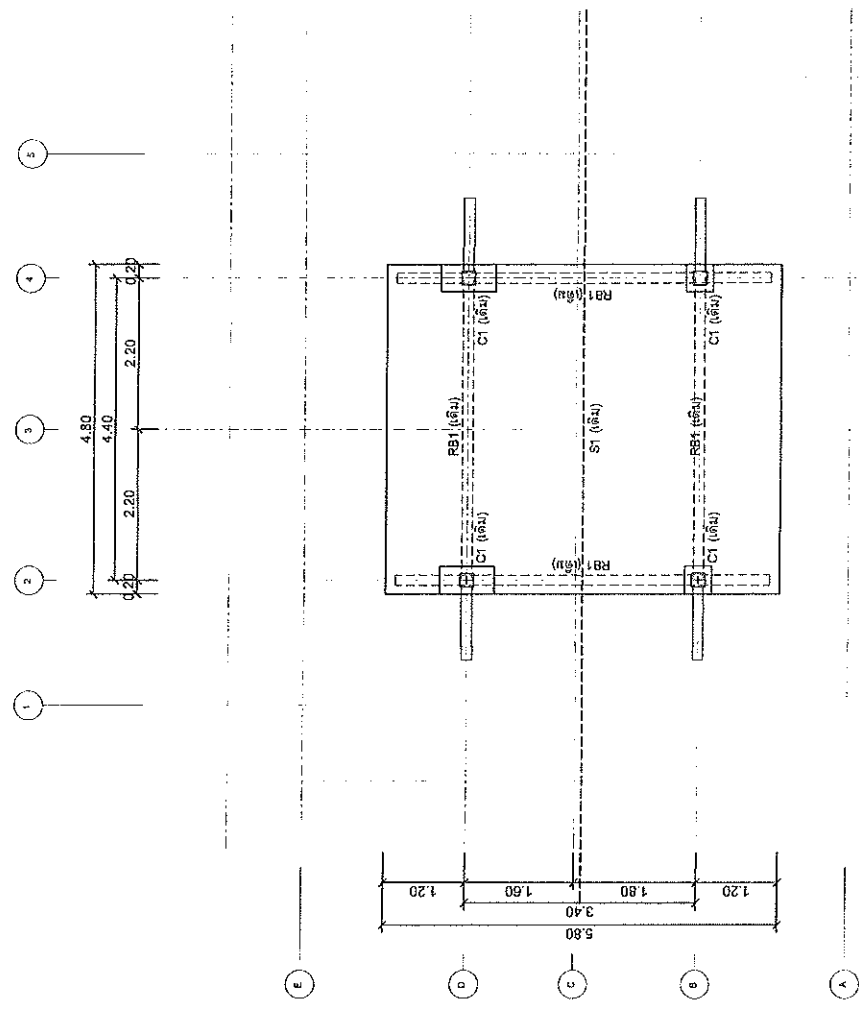

แปลนโครงสร้างหลังคา(เต็ม)
มาตรฐาน

1:75

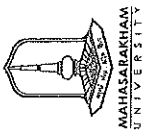

โครงการ

โครงการปรับปรุงหอพระประธาน
คณะภคานุรักษ์และภาควิชาการ

สถานที่ตั้งโครงการ

คณะปฐพีและจัดการศึกษา
มหาวิทยาลัยมหาสารคาม

เจ้าของโครงการ

คณะปฐพีและจัดการศึกษา
มหาวิทยาลัยมหาสารคาม

อนุมัติ

อธิการบดีมหาวิทยาลัยมหาสารคาม



รองศาสตราจารย์ ดร.ประยุทธ์ ศรีวิไล

สถาปนิกผู้ออกแบบ

นายวิชาญ ชิวชาญ

นายวิชาญ ชิวชาญ ภา.ศด 7513

วิศวกรโครงสร้าง

นายภูดิชพงษ์ ภูคุดคุ้ม ภา.ศด 66369

เขียนแบบโดย

นายวิชาญ ชิวชาญ ภา.ศด 7513

แบบแสดง

แปลนแนวหลังคา ก่อสร้างใหม่

หมายเลข

จำนวน

มาตรฐาน

ST-06

1:75

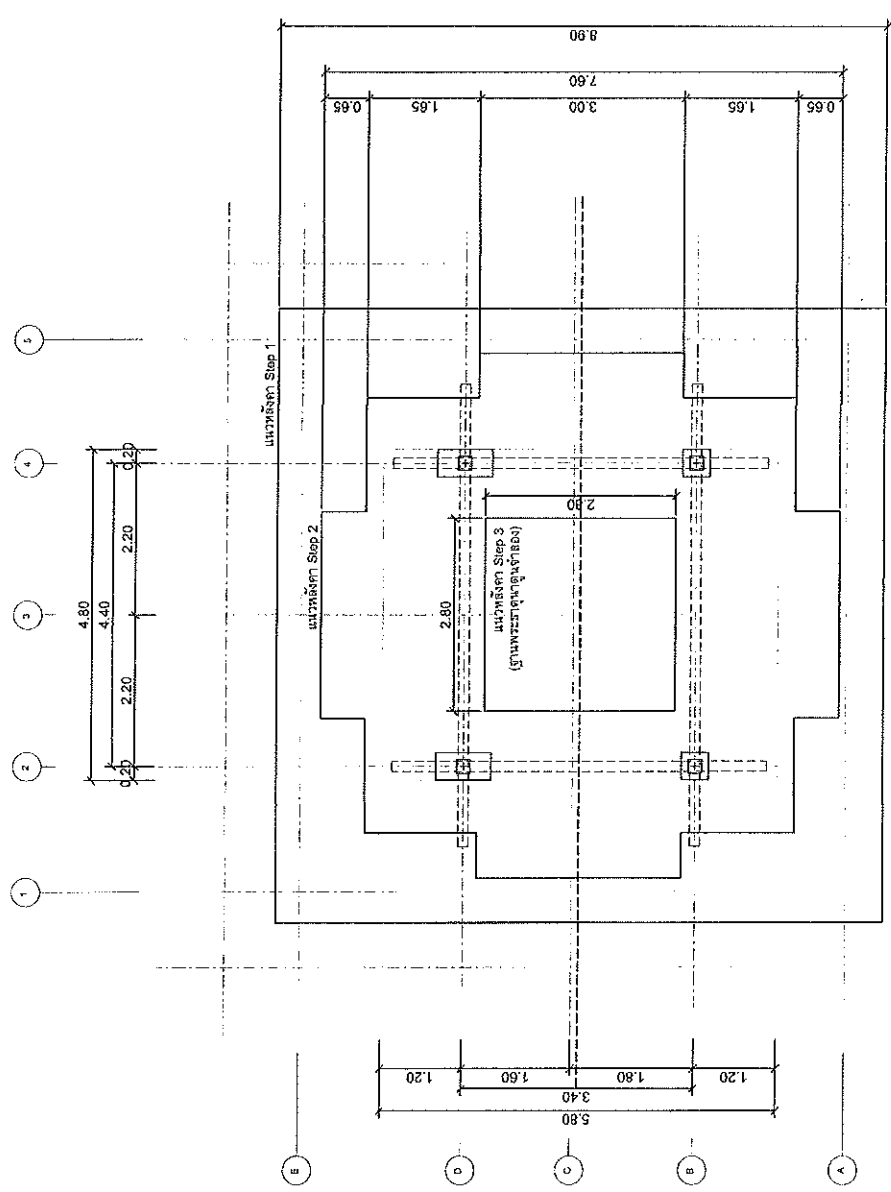

แปลนแนวหลังคา ก่อสร้างใหม่
มาตรฐาน

1:75

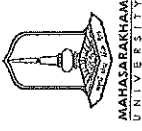

โครงการ

โครงการปรับปรุงหอพระประธาน
คณะการบัญชีและการจัดการ

สถานที่ตั้งโครงการ

คณะบัญชีและการจัดการ
มหาวิทยาลัยมหาสารคาม

เจ้าของโครงการ

คณะบัญชีและการจัดการ
มหาวิทยาลัยมหาสารคาม

อนุมัติ

อธิการบดีมหาวิทยาลัยมหาสารคาม

รองศาสตราจารย์ ดร.ประยุทธิ์ ศรีวิไล

สถาปนิกผู้ออกแบบ

นายวิชาญ วิชาญชาต

นายวิชาญ วิชาญชาต ภ.สถ 7513

นายวิชาญ วิชาญชาต

นายวิชาญ วิชาญชาต ภ.สถ 7513

เขียนแบบโดย

นายวิชาญ วิชาญชาต

นายวิชาญ วิชาญชาต ภ.สถ 7513

แบบแปลน

แปลนโครงสร้างหลังคา ดัง อะเส
โครงสร้างหลังคา Step 3

หมายเลข จำนวน มาตรฐาน

ST-07 1:75

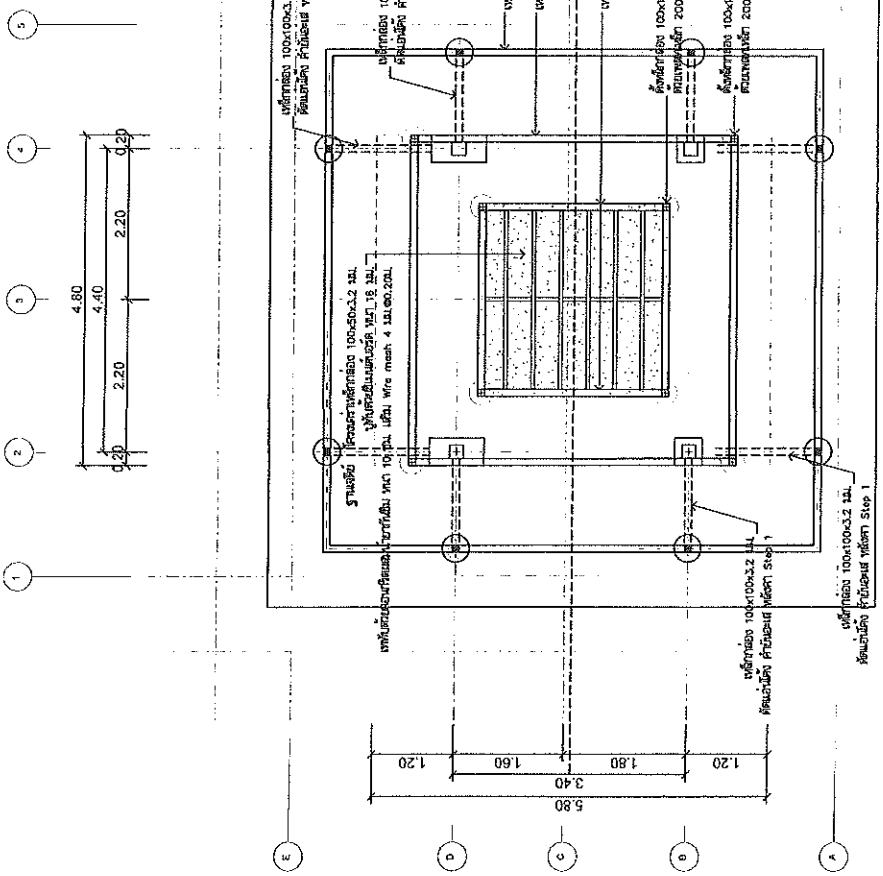

**แปลนโครงสร้างหลังคา ดัง อะเส
โครงสร้างหลังคา Step 3**

1:75

มาตรฐาน

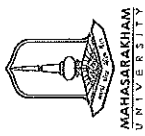

โครงการ
โครงการปรับปรุงหอพระประธาน
คณะการปฏิบัติและการจัดการ

สถานที่ตั้งโครงการ
คณะปฏิบัติและการจัดการ
มหาวิทยาลัยมหาสารคาม

เจ้าของโครงการ
คณะปฏิบัติและการจัดการ
มหาวิทยาลัยมหาสารคาม

อนุมัติ
อธิการบดีมหาวิทยาลัยมหาสารคาม

รองศาสตราจารย์ ดร.ประยุทธ์ ศรีโสด

สถาปนิกผู้ออกแบบ
บริษัท ช่างก่อสร้าง
นายวิชาญ วิชาญสุวรรณ ภา.สถ. 7513

วิศวกรโครงสร้าง
นายวิชาญ วิชาญสุวรรณ ภา.สถ. 7513

เขียนแบบโดย
บริษัท ช่างก่อสร้าง

นายวิชาญ วิชาญสุวรรณ ภา.สถ. 7513
แบบแสดง
โครงสร้างหลังคา Step 2

หมายเลข จำนวน มาตรฐาน
ST-08 1:75

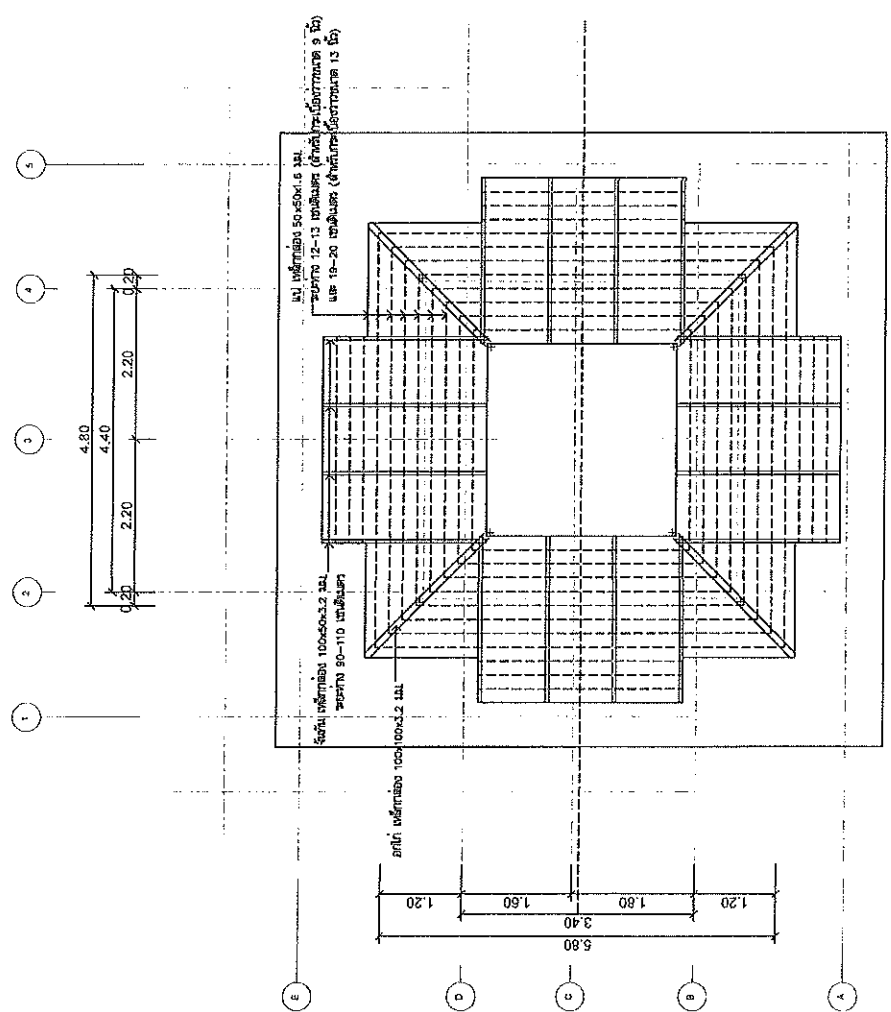

แปลนโครงสร้างหลังคา Step 2
มาตรฐาน

1:75

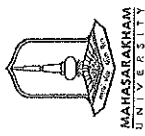

โครงการ
โครงการปรับปรุงหอพระประธาน
คณะการบัญชีและการจัดการ

สถานที่ตั้งโครงการ
คณะบัญชีและการจัดการ
มหาวิทยาลัยมหาสารคาม

เจ้าของโครงการ
คณะบัญชีและการจัดการ
มหาวิทยาลัยมหาสารคาม

อนุมัติ
อธิการบดีมหาวิทยาลัยมหาสารคาม



รองศาสตราจารย์ ดร.ประยูรศักดิ์ ศรีวิไล

สถาปนิกผู้ออกแบบ
บริษัท บริษัท สยามสถาปัตย์

นายวิโรจน์ วิจิตรเกษมการ ภ.สถ 7513

วิศวกรโครงสร้าง
วิไลพงษ์ วัฒนวงศ์

นายอดิพงษ์ ฤกษ์คุ้ม ภบ 68389

เขียนแบบโดย
บริษัท บริษัท สยามสถาปัตย์

นายวิโรจน์ วิจิตรเกษมการ ภ.สถ 7513

แบบแสดง
โครงสร้างหลังคา Step 1

หมายเลข จำนวน ขนาดส่วน

ST-09 1:75

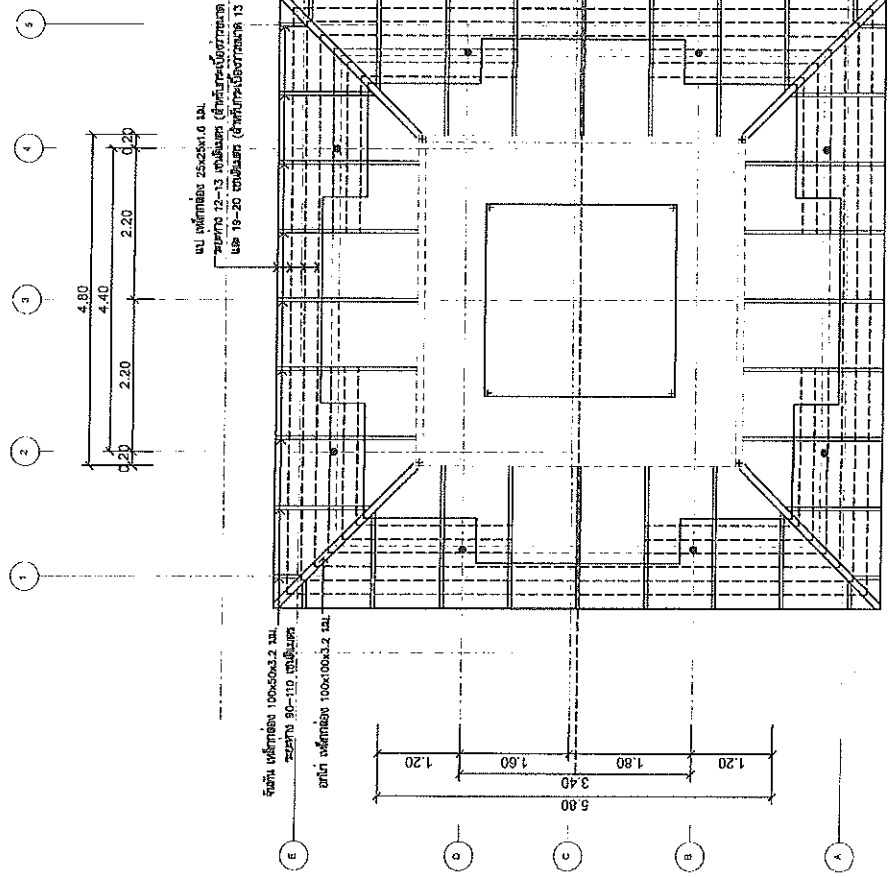

แปลนโครงสร้างหลังคา Step 1
ขนาดส่วน

1:75

ทัศนียภาพโครงการปรับปรุงหอพระประธานคณะกรรมการบัญชาและการจัดการ

คณะกรรมการบัญชาและการจัดการ มหาวิทยาลัยมหาสารคาม

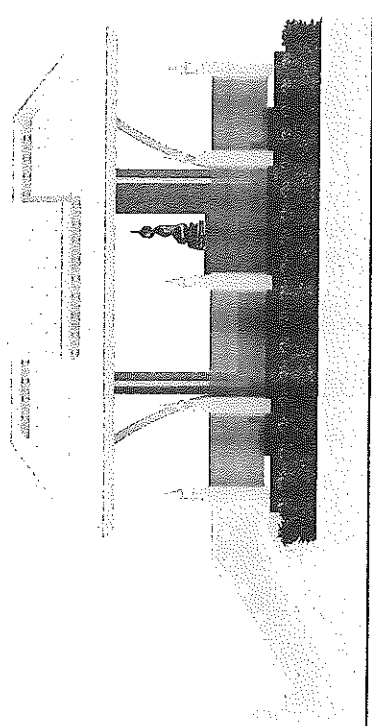
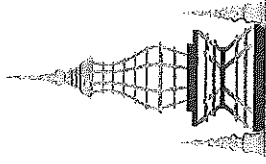
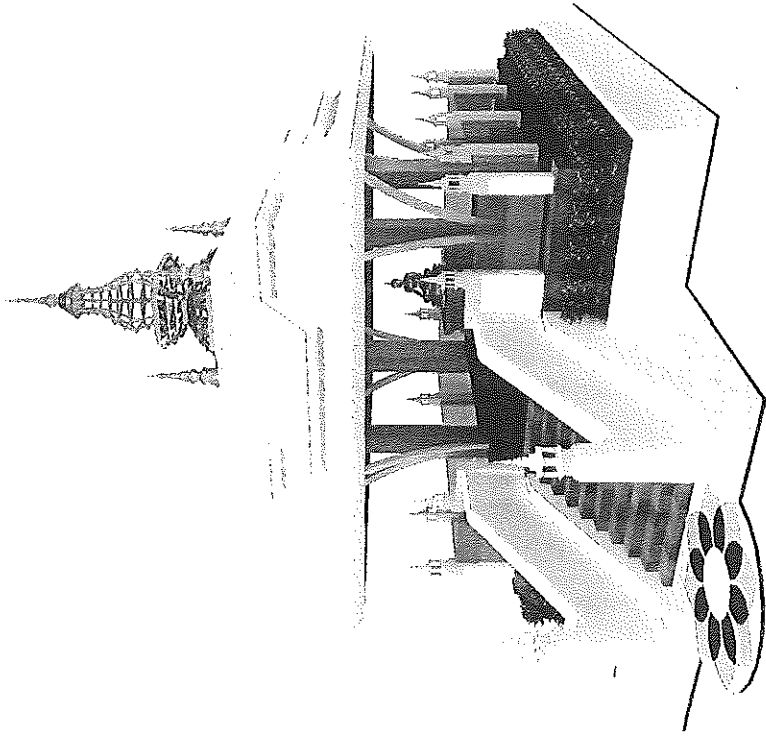

นายวิชาญ ชิวสุธการ
นายธีรธรรม วงศ์ชาติ

สถาปนิกผู้ออกแบบ รศ.ดร. วิชาญ ชิวสุธการ / ผู้เขียนแบบ นายธีรธรรม วงศ์ชาติ

คณะสถาปัตยกรรมศาสตร์ ผังเมืองและนฤมิตศิลป์ มหาวิทยาลัยมหาสารคาม

ทัศนียภาพโครงการปรับปรุงหอพระประธานคณะกรรมการบัญชาและการจัดการ

คณะกรรมการบัญชาและการจัดการ มหาวิทยาลัยมหาสารคาม



สถาปนิกผู้ออกแบบ รศ.ดร. วิโรจน์ ชิวาสุขถาวร / ผู้เขียนแบบ นายธัชธรรม วงศ์ชาติ
คณะกรรมการส่งเสริมศาสตร์ ผังเมืองและนฤมิตศิลป์ มหาวิทยาลัยมหาสารคาม

หน้า
หน้า
หน้า

ทัศนียภาพโครงการปรับปรุงหอพระประธานคณะกรรมการบัญชาและการจัดการ

คณะกรรมการบัญชาและการจัดการ มหาวิทยาลัยมหาสารคาม

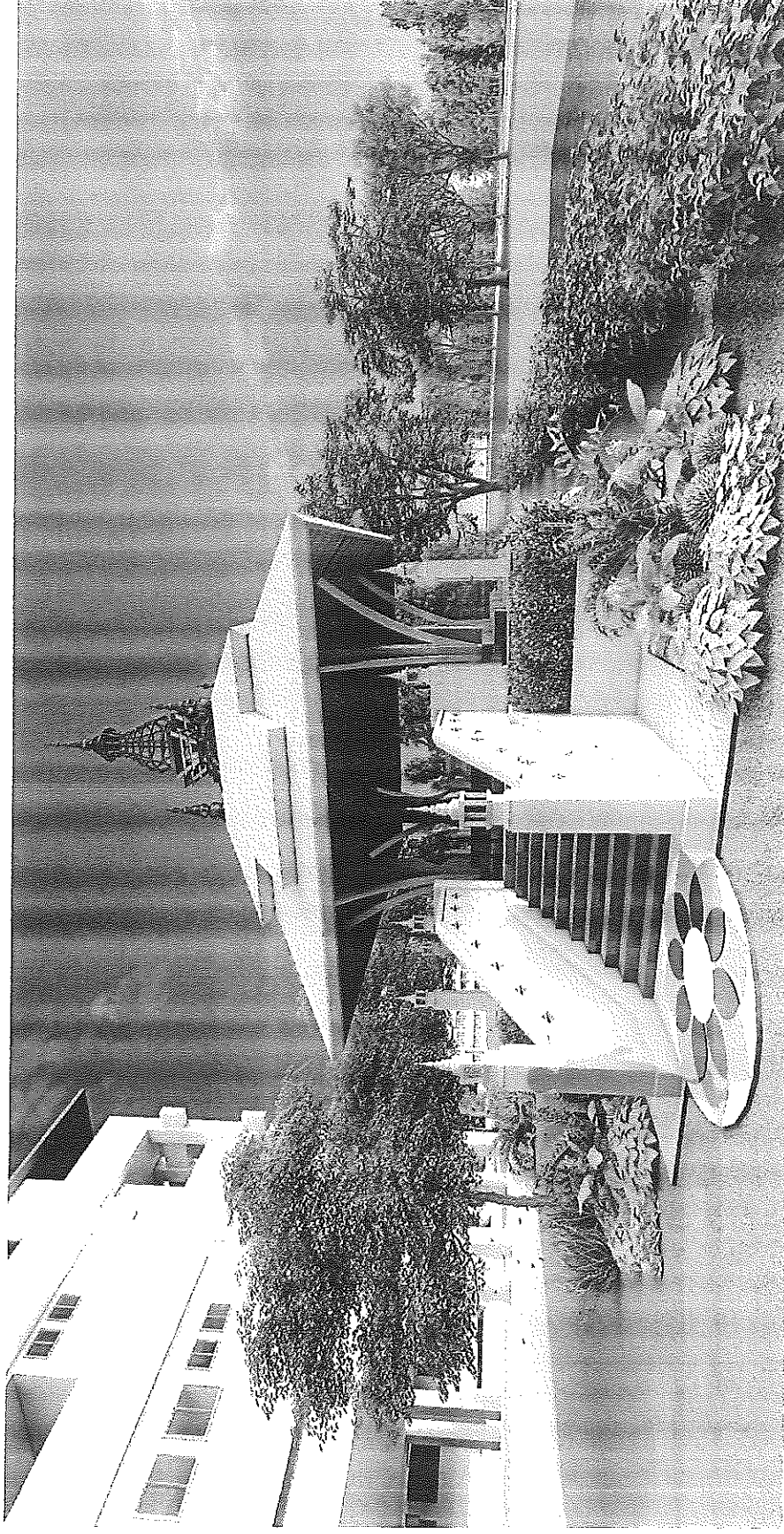

1. ความเป็นที่
2. ความเป็นที่
3. ความเป็นที่

สถาปนิกผู้ออกแบบ รศ.ดร.วิโรจน์ ชิวาสุขดถาว / ผู้เขียนแบบ นายชัชวราภรณ์ วงศ์ชาติ
คณะสถาปัตยกรรมศาสตร์ ฝั่งเมืองและธนบุรี ศิลป์ มหาวิทยาลัยมหาสารคาม

ทัศนียภาพโครงการปรับปรุงหอพระประธานคณะกรรมการบัญชาและการจัดการ

คณะกรรมการบัญชาและการจัดการ มหาวิทยาลัยมหาสารคาม



สถาปนิกผู้ออกแบบ รศ.ดร.วิโรจน์ ชิวาสุขถาวร / ผู้เขียนแบบ นายรังสรรค์ม วงศ์เจริญ

คณะสถาปัตยกรรมศาสตร์ ผังเมืองและนฤมิตศิลป์ มหาวิทยาลัยมหาสารคาม

SCM-16-16-23
Please refer to

ทัศนียภาพโครงการปรับปรุงหอพระประธานคณะกรรมการปัญหาซีและการจัดการ

คณะกรรมการปัญหาซีและการจัดการ มหาวิทยาลัยมหาสารคาม

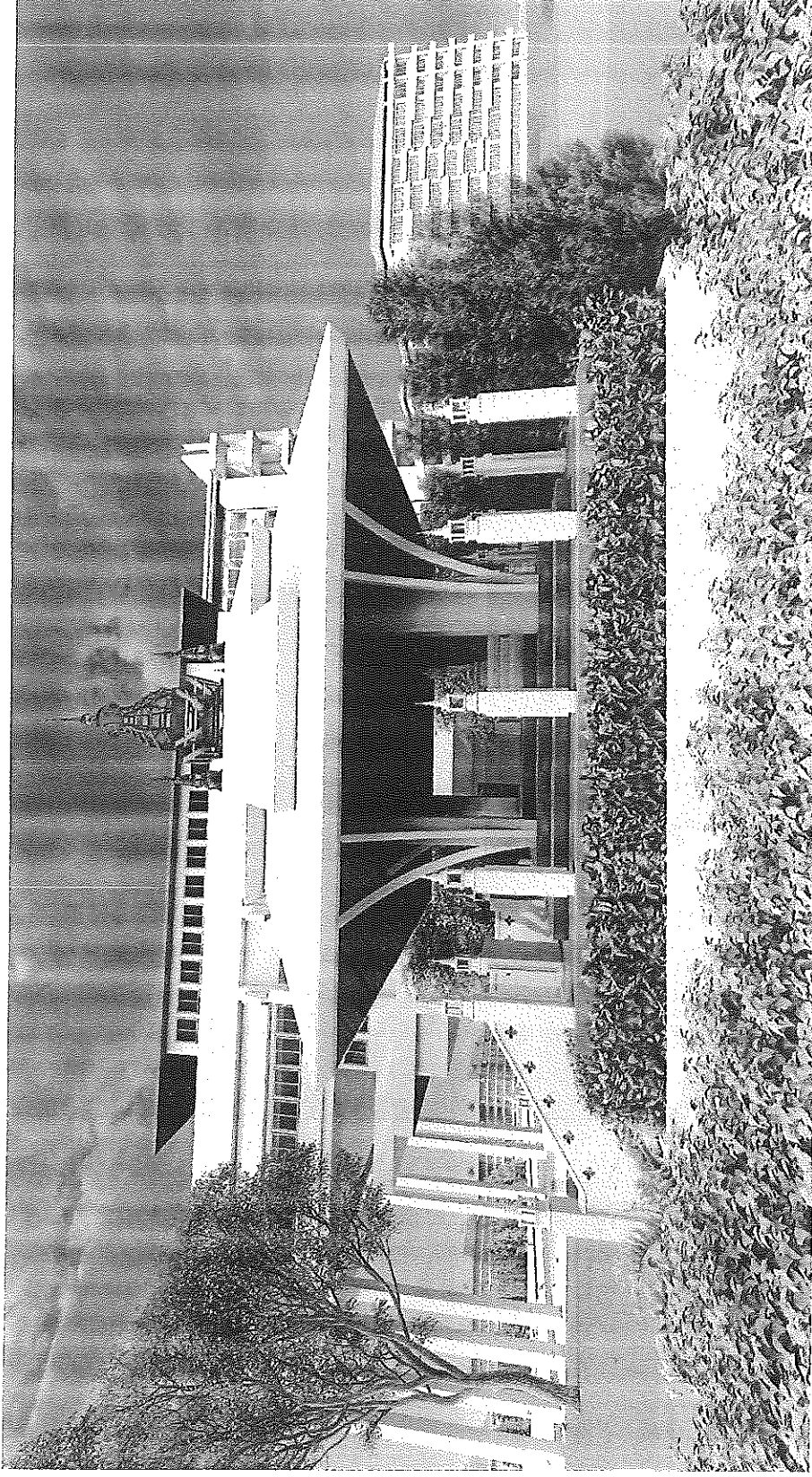

Handwritten signature and date: 26/06/2564

สถาปนิกผู้ออกแบบ รศ.ดร. วิโรจน์ ชีวาสุธดถาวร / ผู้เขียนแบบ นายธัชชรักรม วงศ์ชาติ

คณะสถาปัตยกรรมศาสตร์ ผังเมืองและมรดกภูมิทัศน์ มหาวิทยาลัยมหาสารคาม

ทัศนียภาพโครงการปรับปรุงหอพระประธานคณะกรรมการบัญชีและการจัดการ

คณะกรรมการบัญชีและการจัดการ มหาวิทยาลัยมหาสารคาม

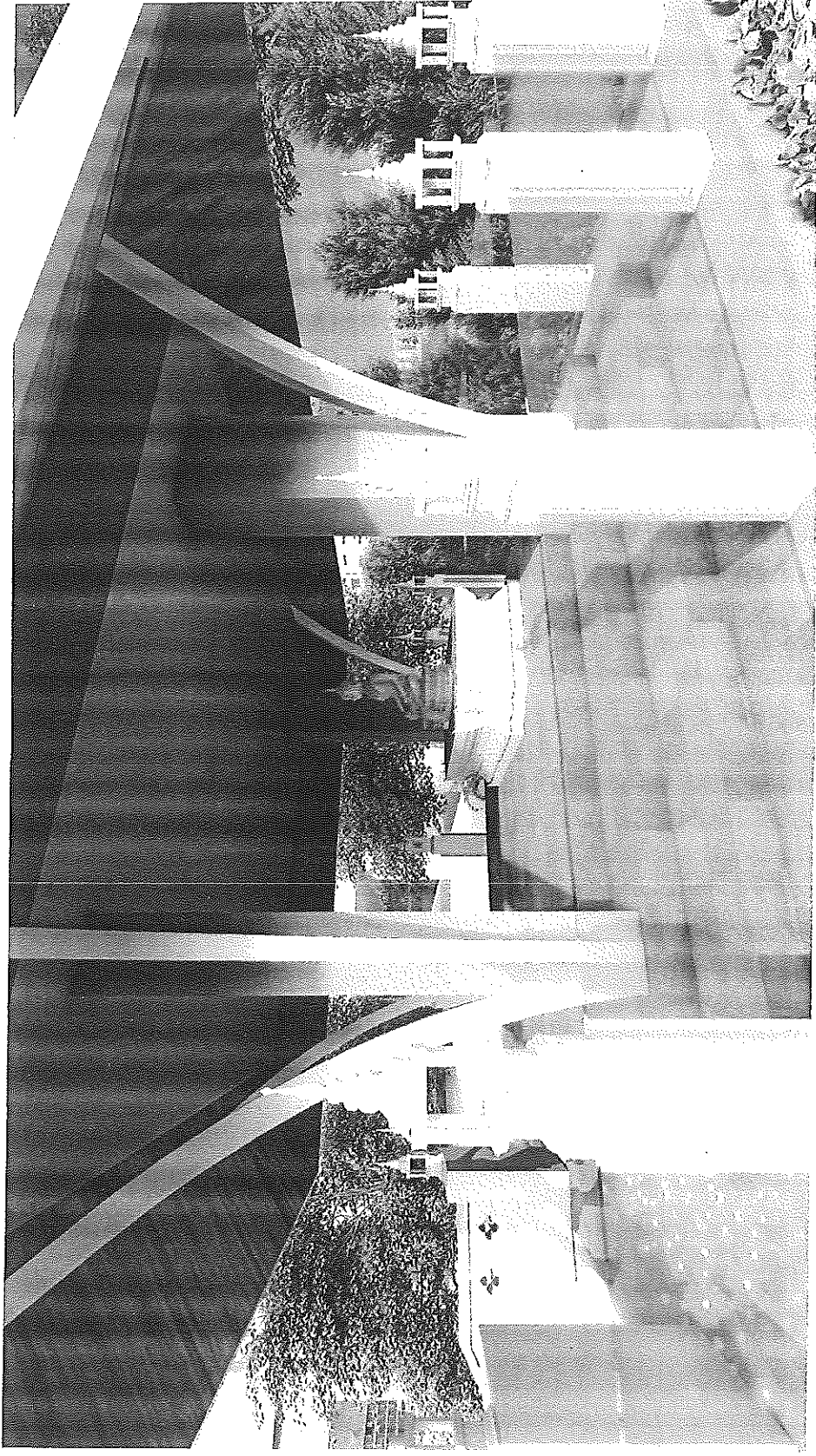

Handwritten signature and name: ศ.ดร.วีโรจน์ ชิวาสุขถาวร

สถาปนิกผู้ออกแบบ ศ.ดร.วีโรจน์ ชิวาสุขถาวร / ผู้เขียนแบบ นายธีรธรรม วงศ์ชาติ
คณะกรรมการศาสตร์ผังเมืองและนวัตศิลป์ มหาวิทยาลัยมหาสารคาม